



TR20A112-E RE / 08.2016

**DE**

**Anleitung für Montage und Betrieb**

Funk-Innentaster FIT 2 BiSecur

**EN**

**Instructions for fitting and operating**

Radio internal push button FIT 2 BiSecur

**FR**

**Instructions de montage et d'utilisation**

Bouton-poussoir sans fil FIT 2 BiSecur

**NL**

**Handleiding voor montage en bediening**

Draadloze drukknoptschakelaar FIT 2 BiSecur

**IT**

**Istruzioni per il montaggio e l'uso**

Radiotastiera interna FIT 2 BiSecur

**ES**

**Instrucciones de montaje y funcionamiento**

Pulsador interior vía radiofrecuencia FIT 2 BiSecur

**PT**

**Instruções de montagem e funcionamento**

Interruptor interior de radiofrequência FIT 2 BiSecur

<b>DEUTSCH</b> .....	<b>3</b>
<b>ENGLISH</b> .....	<b>14</b>
<b>FRANÇAIS</b> .....	<b>25</b>
<b>NEDERLANDS</b> .....	<b>36</b>
<b>ITALIANO</b> .....	<b>48</b>
<b>ESPAÑOL</b> .....	<b>59</b>
<b>PORTUGUÊS</b> .....	<b>71</b>

## Inhaltsverzeichnis

<b>1</b>	<b>Zu dieser Anleitung</b> .....	<b>4</b>
<b>2</b>	<b>Sicherheitshinweise</b> .....	<b>4</b>
2.1	Bestimmungsgemäße Verwendung.....	4
2.2	Sicherheitshinweise zum Betrieb des Funk-Innentasters.....	4
<b>3</b>	<b>Lieferumfang</b> .....	<b>5</b>
<b>4</b>	<b>Beschreibung des Funk-Innentasters FIT 2 BiSecur</b> .....	<b>6</b>
<b>5</b>	<b>Montage</b> .....	<b>6</b>
<b>6</b>	<b>Anschluss von Bedienelementen</b> .....	<b>8</b>
6.1	Schlüsseltaster.....	8
<b>7</b>	<b>Inbetriebnahme</b> .....	<b>9</b>
7.1	Batterie einlegen.....	9
<b>8</b>	<b>Betrieb</b> .....	<b>9</b>
<b>9</b>	<b>Lernen und Vererben / Senden eines Funkcodes</b> .....	<b>10</b>
9.1	Lernen eines Funkcodes.....	10
9.2	Mischbetrieb / BiSecur und Festcode 868 MHz.....	11
<b>10</b>	<b>Geräte-Reset</b> .....	<b>11</b>
10.1	Festcode 868 MHz einstellen.....	11
<b>11</b>	<b>LED-Anzeige</b> .....	<b>12</b>
<b>12</b>	<b>Reinigung</b> .....	<b>12</b>
<b>13</b>	<b>Entsorgung</b> .....	<b>12</b>
<b>14</b>	<b>Technische Daten</b> .....	<b>13</b>
<b>15</b>	<b>EG-Konformitätserklärung</b> .....	<b>13</b>

Weitergabe sowie Vervielfältigung dieses Dokuments, Verwertung und Mitteilung seines Inhalts sind verboten, soweit nicht ausdrücklich gestattet. Zuwiderhandlungen verpflichten zu Schadenersatz. Alle Rechte für den Fall der Patent-, Gebrauchsmuster- oder Geschmacksmustereintragung vorbehalten. Änderungen vorbehalten.

Sehr geehrte Kundin, sehr geehrter Kunde,  
wir bedanken uns, dass Sie sich für ein Qualitätsprodukt aus unserem Hause entschieden haben.

## 1 Zu dieser Anleitung

Lesen Sie diese Anleitung sorgfältig und vollständig durch, sie enthält wichtige Informationen zum Produkt. Beachten Sie die Hinweise und befolgen Sie insbesondere die Sicherheits- und Warnhinweise.

Weitere Informationen zur Handhabung des Funk-Innentasters finden Sie im Internet unter **www.hoermann.com**

Bewahren Sie diese Anleitung sorgfältig auf und stellen Sie sicher, dass sie jederzeit verfügbar und vom Benutzer des Produkts einsehbar ist.

## 2 Sicherheitshinweise

### 2.1 Bestimmungsgemäße Verwendung

Der Funk-Innentaster FIT 2 BiSecur ist ein unidirektionaler Sender für Antriebe und deren Zubehör. Er kann mit dem BiSecur-Funk sowie mit dem Festcode 868 MHz betrieben werden.

Andere Anwendungsarten sind unzulässig. Der Hersteller haftet nicht für Schäden, die durch bestimmungswidrigen Gebrauch oder falsche Bedienung verursacht werden.

### 2.2 Sicherheitshinweise zum Betrieb des Funk-Innentasters



#### WARNUNG

##### **Verletzungsgefahr bei Torbewegung**

Wird der Funk-Innentaster bedient, können Personen durch die Torbewegung verletzt werden.

- ▶ Stellen Sie sicher, dass Funk-Innentaster nicht in Kinderhände gelangen und nur von Personen benutzt werden, die in die Funktionsweise der ferngesteuerten Toranlage eingewiesen sind!
- ▶ Sie müssen den Funk-Innentaster generell mit Sichtkontakt zum Tor bedienen, wenn dieses nur über eine Sicherheitseinrichtung verfügt!
- ▶ Durchfahren bzw. durchgehen Sie Toröffnungen von ferngesteuerten Toranlagen erst, wenn das Tor in der Endlage Tor-Auf steht!
- ▶ Bleiben Sie niemals im Bewegungsbereich des Tores stehen.

**VORSICHT****Verletzungsgefahr durch unbeabsichtigte Torfahrt**

- ▶ Siehe Warnhinweis Kapitel 9

**ACHTUNG****Beeinträchtigung der Funktion durch Umwelteinflüsse**

Bei Nichtbeachtung kann die Funktion beeinträchtigt werden!

Schützen Sie den Funk-Innentaster vor folgenden Einflüssen:

- direkter Sonneneinstrahlung  
(zul. Umgebungstemperatur:  $-20\text{ °C}$  bis  $+60\text{ °C}$ )
- Feuchtigkeit
- Staubbelastung

**HINWEISE:**

- Ist kein separater Zugang zur Garage vorhanden, führen Sie jede Änderung oder Erweiterung von Funk-Systemen innerhalb der Garage durch.
- Führen Sie nach dem Programmieren oder Erweitern des Funk-Systems eine Funktionsprüfung durch.
- Verwenden Sie für die Inbetriebnahme oder die Erweiterung des Funk-Systems ausschließlich Originalteile.
- Die örtlichen Gegebenheiten können Einfluss auf die Reichweite des Funk-Systems haben.
- GSM 900-Handys können bei gleichzeitiger Benutzung die Reichweite beeinflussen.

**3 Lieferumfang**

- Funk-Innentaster FIT 2 BiSecur
- 1× 1,5 V Batterie, Typ: AAA (LR03)
- Befestigungsmaterial
- Bedienungsanleitung

## 4 Beschreibung des Funk-Innentasters FIT 2 BiSecur

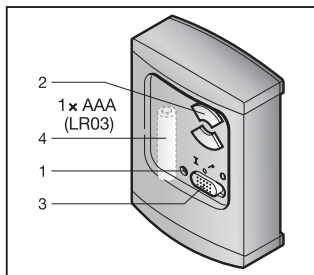

- 1 LED, bicolor
- 2 Sendetasten
- 3 Ein- / Aus-Schalter für angeschlossene Bedienelemente
- 4 Batterie

## 5 Montage

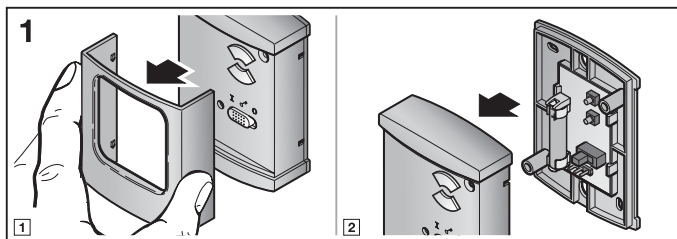

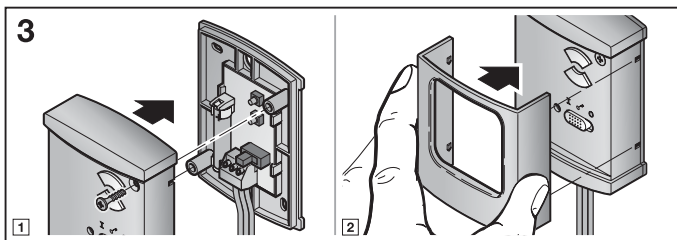
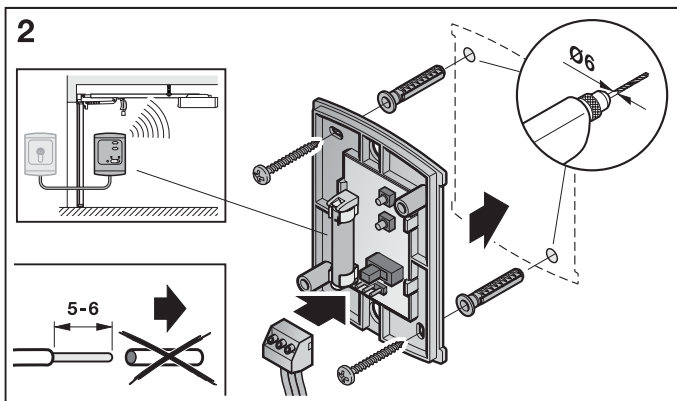
**HINWEIS:**

Prüfen Sie vor der Montage des Funk-Innentasters, ob von dem gewählten Montageort die Empfänger von dem Funksignal angesprochen werden. Direkte Montage auf Metall beeinträchtigt die Reichweite. Montieren Sie in diesem Fall mit einem Abstand von 2-3 cm.

## 6 Anschluss von Bedienelementen

### 6.1 Schlüsseltaster

Ein Schlüsseltaster kann entsprechend Bild 4 angeschlossen werden. Der Eingang E1 entspricht dabei der oberen Sendetaste und der Eingang E2 der unteren Sendetaste. Somit können zwei Garagen im Impulsbetrieb auf- und zugefahren werden.

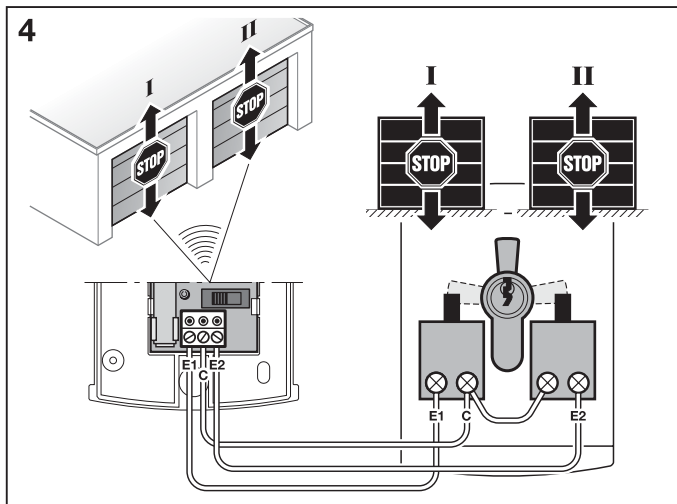



## 7 Inbetriebnahme

Nach dem Einsetzen der Batterie ist der Funk-Innentaster FIT 2 BiSecur betriebsbereit.

### 7.1 Batterie einlegen

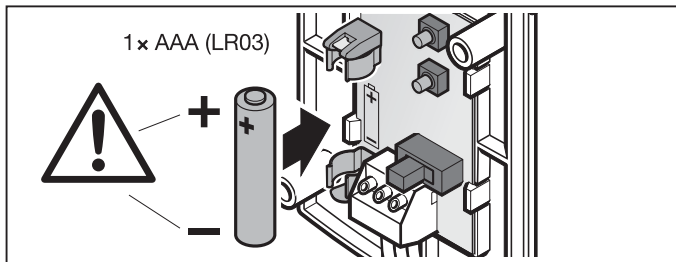

### ACHTUNG

#### Zerstörung des Funk-Innentasters durch auslaufende Batterie

Batterien können auslaufen und den Funk-Innentaster zerstören.

- ▶ Entfernen Sie die Batterie aus dem Funk-Innentaster, wenn dieser längere Zeit nicht benutzt wird.

## 8 Betrieb

### HINWEIS:

Wurde der Funkcode der eingelernten Sendetaste zuvor von einem anderen Handsender kopiert, muss die Sendetaste zum ersten Betrieb ein zweites Mal gedrückt werden.

Jeder Sendetaste ist ein Funkcode zugeordnet. Drücken Sie die Sendetaste, deren Funkcode Sie senden möchten.

- Der Funkcode wird gesendet und die LED leuchtet 2 Sekunden blau.

### HINWEIS:

Ist die Batterie fast leer, blinkt die LED 2x rot

- a. vor dem Senden des Funkcodes.
  - ▶ Die Batterie **sollte** in Kürze ersetzt werden.
- b. und es erfolgt kein Senden des Funkcodes.
  - ▶ Die Batterie **muss** umgehend ersetzt werden.

Die Funkcodes können ebenfalls über einen extra angeschlossenen Schlüssel-taster gesendet werden (siehe Kapitel 6.1). Diese Funktion kann mit dem Ein-/Aus-Schalter ausgeschaltet werden.

## 9 Lernen und Vererben / Senden eines Funkcodes

### VORSICHT

#### **Verletzungsgefahr durch unbeabsichtigte Torfahrt**

Während des Lernvorgangs am Funk-System kann es zu unbeabsichtigten Torfahrten kommen.

- ▶ Achten Sie darauf, dass sich beim Einlernen des Funk-Systems keine Personen oder Gegenstände im Bewegungsbereich des Tores befinden.

### 9.1 Lernen eines Funkcodes

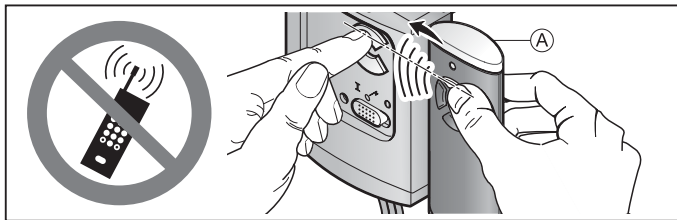

1. Drücken Sie die Handsendertaste vom Handsender **A**, deren Funkcode Sie vererben möchten und halten Sie diese gedrückt.
  - Der Funkcode wird gesendet; die LED leuchtet 2 Sekunden blau und erlischt.
  - Nach 5 Sekunden blinkt die LED abwechselnd rot und blau; der Handsender sendet den Funkcode.
2. Halten Sie den Handsender rechts neben den Funk-Innentaster.
3. Drücken Sie die Sendetaste, der der neue Funkcode zugeordnet werden soll und halten Sie diese gedrückt.
  - Die LED blinkt langsam blau.
  - Wird der Funkcode erkannt, blinkt die LED schnell blau.
  - Nach 2 Sekunden erlischt die LED.

#### **HINWEIS:**

Zum Vererben / Senden haben Sie 15 Sekunden Zeit. Wird innerhalb dieser Zeit der Funkcode nicht erfolgreich vererbt / gesendet, muss der Vorgang wiederholt werden.

## 9.2 Mischbetrieb / BiSecur und Festcode 868 MHz

Bei eingestelltem BiSecur-Funk ist ein Mischbetrieb möglich; d. h. vorhandene Handsender mit Festcode 868 MHz (graue Handsender mit blauen Tasten oder Gerätekenzeichnung z.B. HSD2-868) können vom Funk-Innentaster gelernt werden.

## 10 Geräte-Reset

Jeder Sendetaste wird durch folgende Schritte ein neuer Funkcode zugeordnet.

1. Öffnen Sie das Gehäuse des Funk-Innentasters und entnehmen Sie die Batterie für 10 Sekunden.
2. Drücken Sie eine Sendetaste und halten Sie diese gedrückt.
3. Legen Sie die Batterie ein.
  - Die LED blinkt 4 Sekunden langsam blau.
  - Die LED blinkt 2 Sekunden schnell blau.
  - Die LED leuchtet lange blau.
4. Lassen Sie die Sendetaste los.  
**Alle Funkcodes sind neu zugeordnet.**
5. Schließen Sie das Gehäuse des Funk-Innentasters.

### HINWEIS:

Wird die Sendetaste vorzeitig losgelassen, werden keine neuen Funkcodes zugeordnet.

### 10.1 Festcode 868 MHz einstellen

Wird unmittelbar nach dem Geräte-Reset die Sendetaste weiterhin gedrückt, wird der Festcode 868 MHz aktiviert.

- Die LED blinkt 4 Sekunden langsam rot.
- Die LED blinkt 2 Sekunden schnell rot.
- Die LED leuchtet lange rot.

**Alle Funkcodes sind neu zugeordnet.**

### HINWEIS:

Wird die Sendetaste vorzeitig losgelassen, bleibt der BiSecur Funk eingestellt.

Weitere Informationen zum Betrieb des Funk-Innentasters mit dem Festcode 868 MHz finden Sie im Internet unter **[www.hoermann.com](http://www.hoermann.com)**

## 11 LED-Anzeige

### Blau (BU)

Zustand	Funktion
leuchtet 2 Sek.	ein Funkcode wird gesendet
blinkt langsam	Funk-Innentaster befindet sich im Modus Lernen
blinkt schnell nach langsamem Blinken	beim Lernen wurde ein gültiger Funkcode erkannt
blinkt 4 Sek. langsam, blinkt 2 Sek. schnell, leuchtet lang	Geräte-Reset wird durchgeführt bzw. abgeschlossen

### Rot (RD)

Zustand	Funktion
blinkt 2x	die Batterie ist fast leer

### Blau (BU) und Rot (RD)

Zustand	Funktion
abwechselndes Blinken	Funk-Innentaster befindet sich im Modus Ver- erben / Senden

## 12 Reinigung

### ACHTUNG

#### Beschädigung des Funk-Innentasters durch falsche Reinigung

Das Reinigen des Funk-Innentasters mit ungeeigneten Reinigungsmitteln kann die Oberfläche angreifen.

- ▶ Reinigen Sie den Funk-Innentaster nur mit einem sauberen und feuchten Tuch.

## 13 Entsorgung



Elektro- und Elektronik-Geräte sowie Batterien dürfen nicht als Haus- oder Restmüll entsorgt werden, sondern müssen in den dafür eingerichteten Annahme- und Sammelstellen abgegeben werden.



## 14 Technische Daten

Typ	Funk-Innentaster FIT 2 BiSecur
Frequenz	868 MHz
Spannungsversorgung	1× 1,5 V Batterie, Typ: AAA (LR03)
zul. Umgebungstemperatur	-20 °C bis +60 °C
Schutzart	IP 20

## 15 EG-Konformitätserklärung

im Sinne der Radio Equipment Directive (RED) 2014/53/EU

Hiermit erklärt die

**Firma** Hörmann KG Verkaufsgesellschaft  
Upheider Weg 94-98  
D-33803 Steinhagen

dass sich dieses

**Gerät** Funk-Innentaster für Antriebe und deren Zubehör

Artikel-Bezeichnung	Typen-Bezeichnung
FIT 2 BiSecur	FIT2-868-BS

aufgrund ihrer Konzipierung und Bauart in der von ihr in Verkehr gebrachten Ausführung in Übereinstimmung mit den grundlegenden Anforderungen und anderen relevanten Vorschriften der Richtlinie Radio Equipment Directive (RED) 2014/53/EU befindet.

Bei einer nicht abgestimmten Änderung des Gerätes verliert diese Erklärung ihre Gültigkeit.

### Angewandte und herangezogene Normen und Spezifikationen:

EN 60950-1  
EN 300 220-1  
EN 300 220-2  
EN 301 489-1  
EN 301 489-3

Dieses Gerät darf betrieben werden in allen EU-Ländern, Norwegen, Schweiz und anderen Ländern.

Steinhagen, den 13.06.2016



ppa. Axel Becker, Geschäftsleitung

## Contents

<b>1</b>	<b>About these instructions</b> .....	<b>15</b>
<b>2</b>	<b>Safety instructions</b> .....	<b>15</b>
2.1	Intended use.....	15
2.2	Safety instructions for operation of the radio internal push button.....	15
<b>3</b>	<b>Scope of delivery</b> .....	<b>16</b>
<b>4</b>	<b>Description of the radio internal push button FIT 2 BiSecur</b> .....	<b>17</b>
<b>5</b>	<b>Fitting</b> .....	<b>17</b>
<b>6</b>	<b>Connection of control elements</b> .....	<b>19</b>
6.1	Key switches.....	19
<b>7</b>	<b>Initial start-up</b> .....	<b>20</b>
7.1	Inserting the battery.....	20
<b>8</b>	<b>Operation</b> .....	<b>20</b>
<b>9</b>	<b>Learning and inheriting / transmitting a radio code</b> .....	<b>21</b>
9.1	Teaching in a radio code.....	21
9.2	Mixed operation / BiSecur and fixed code 868 MHz .....	22
<b>10</b>	<b>Reset</b> .....	<b>22</b>
10.1	Set the fixed code 868 MHz. ....	22
<b>11</b>	<b>LED display</b> .....	<b>23</b>
<b>12</b>	<b>Cleaning</b> .....	<b>23</b>
<b>13</b>	<b>Disposal</b> .....	<b>23</b>
<b>14</b>	<b>Technical data</b> .....	<b>24</b>
<b>15</b>	<b>EC Declaration of Conformity</b> .....	<b>24</b>

Dissemination as well as duplication of this document and the use and communication of its content are prohibited unless explicitly permitted. Noncompliance will result in damage compensation obligations. All rights reserved in the event of patent, utility model or design model registration. Subject to changes.

Dear Customer,

We thank you for choosing a quality product from our company.

## 1 About these instructions

Read through all of the instructions carefully, as they contain important information about the product. Pay attention to and follow the instructions provided, particularly the safety instructions and warnings.

Further information about handling the radio internal push button can be found on the Internet at **[www.hoermann.com](http://www.hoermann.com)**

Please keep these instructions in a safe place and make sure that they are available to all users at all times.

## 2 Safety instructions

### 2.1 Intended use

The radio internal push button FIT 2 BiSecur is a unidirectional transmitter for operators and their accessories. It can be operated with both the BiSecur radio and the fixed code 868 MHz.

Other types of application are prohibited. The manufacturer is not liable for damage caused by improper use or incorrect operation.

### 2.2 Safety instructions for operation of the radio internal push button



#### **WARNING**

##### **Danger of injury during door travel**

Persons may be injured by door travel if the radio internal push button is actuated.

- ▶ Make sure that the radio internal push buttons are kept away from children and can only be used by people who have been instructed on how the remote-control door functions!
- ▶ If the door has only one safety feature, only operate the radio internal push button if you are within sight of the door!
- ▶ Only drive or pass through remote control door systems if the door is in the Open end-of-travel position!
- ▶ Never stand in the door's area of travel.

 **CAUTION****Danger of injuries due to unintended door travel**

- See warning in section 9

**ATTENTION****Malfunction due to environmental influences**

Non-compliance with these instructions can impair function!

Protect the radio internal push button from the following conditions:

- Direct sunlight (permissible ambient temperature:  $-20^{\circ}\text{C}$  to  $+60^{\circ}\text{C}$ )
- Moisture
- Dust

**NOTES:**

- If there is no separate garage entrance, perform all programming changes and extensions of radio systems from inside the garage.
- After programming or extending the radio system, perform a function test.
- Only use original components when putting the radio system into service or extending it.
- Local conditions may affect the range of the radio system.
- When used at the same time, GSM 900 mobile phones can affect the range.

**3 Scope of delivery**

- Radio internal push button FIT 2 BiSecur
- 1 × 1,5 V battery, type: AAA (LR03)
- Fixing material
- Operating instructions



## 4 Description of the radio internal push button FIT 2 BiSecur

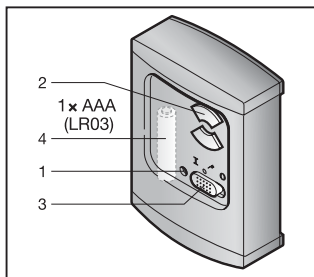

- 1 LED, bi-colour
- 2 Transmitter buttons
- 3 On / off switch for connected control elements
- 4 Battery

## 5 Fitting

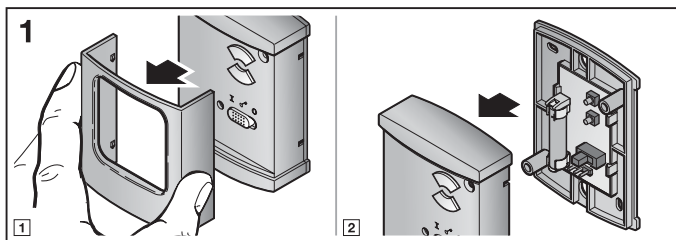

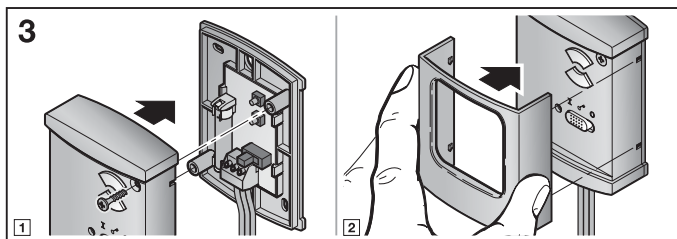
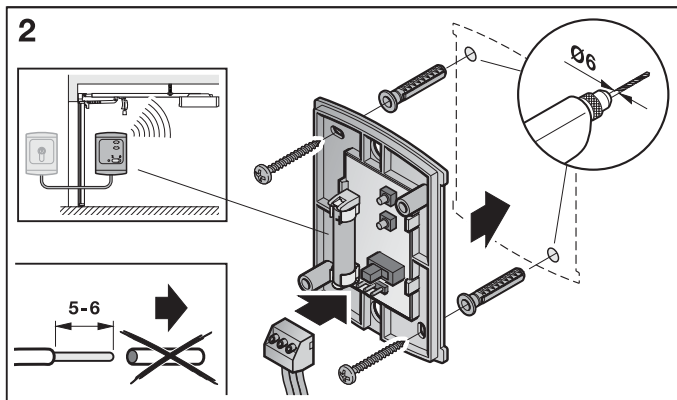
**NOTE:**

Before fitting the radio internal push button, make sure that the radio code can be received at the desired location. Direct fitting on metal will affect the range. In this case, fit it at a distance of 2-3 cm.

## 6 Connection of control elements

### 6.1 Key switches

A key switch can be connected as shown in Figure 4. Here, input E1 corresponds to the top transmitter button and input E2 to the bottom transmitter button. This makes it possible to open and close two garage doors in impulse operation.

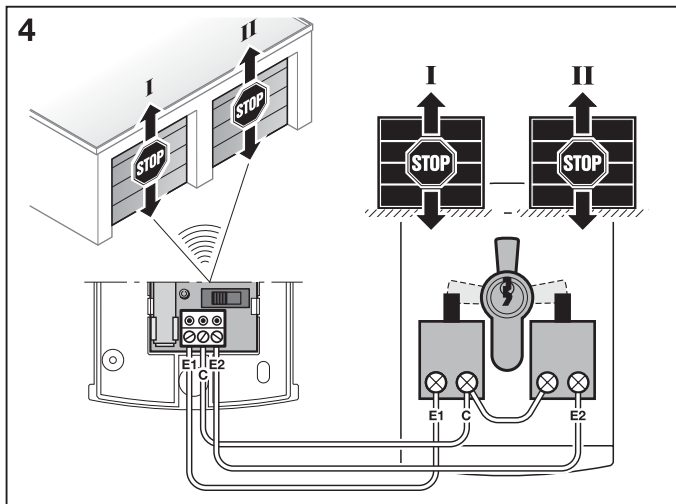

## 7 Initial start-up

After inserting the battery, the radio internal push button FIT 2 BiSecur is ready for operation.

### 7.1 Inserting the battery

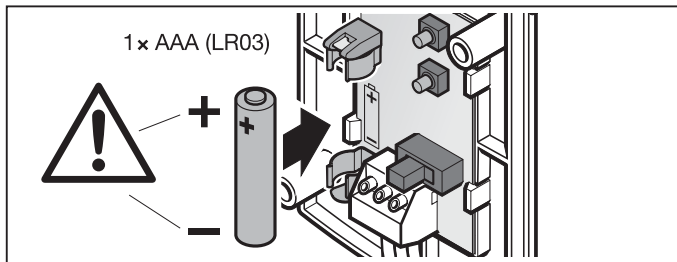

### ATTENTION

#### Destruction of the radio internal push button by leaking batteries

Batteries can leak and destroy the radio internal push button.

- ▶ Remove the battery from the radio internal push button if it is out of use for a long period of time.

## 8 Operation

### NOTE:

If the radio code for the taught-in transmitter button was copied from another hand transmitter beforehand, the transmitter button must be pressed a second time during initial start-up.

Each transmitter button is assigned to a radio code. Press the transmitter button whose radio code you want to transmit.

- The radio code is transmitted and the LED is illuminated blue for 2 seconds.

### NOTE:

If the battery is almost empty, the LED flashes red twice

a. before transmitting the radio code.

- ▶ The battery **should be** replaced soon.

- b. and the radio code is not transmitted.  
 ► The battery **must be** replaced immediately.

The radio codes can also be sent via an extra connected key switch (see section 6.1). This function can be turned off using the on / off switch.

## 9 Learning and inheriting / transmitting a radio code

### CAUTION

#### Danger of injuries due to unintended door travel

Unintended door travel may occur while teaching in the radio system.

- Pay attention that no persons or objects are in the door's area of travel when teaching in the radio code.

### 9.1 Teaching in a radio code

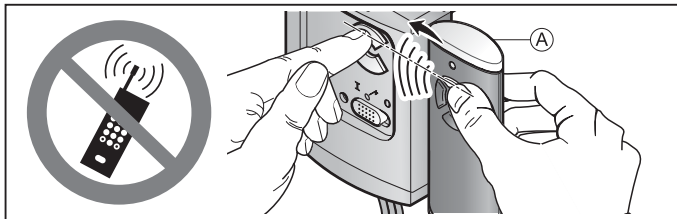

- Press the hand transmitter button on hand transmitter **A**, whose radio code is to be inherited, and keep it pressed.
  - The radio code is transmitted and the LED is illuminated blue for 2 seconds then goes out.
  - After 5 seconds, the LED flashes alternately red and blue, the hand transmitter transmits the radio code.
- Hold the hand transmitter to the right of the radio internal push button.
- Press the transmitter button to which the new radio code is to be allocated, and keep it pressed.
  - The LED will flash slowly in blue.
  - If the radio code is recognised, the LED flashes quickly in blue.
  - After 2 seconds, the LED goes out.

#### NOTE:

You have 15 seconds to inherit / transmit the code. The process must be repeated if the radio code is not successfully inherited / transmitted within this time.

## 9.2 Mixed operation / BiSecur and fixed code 868 MHz

If the BiSecur radio has been set, mixed operation is possible, i.e. existing hand transmitters with an 868 MHz fixed code (grey hand transmitters with blue buttons or the device designation HSD2-868) can be taught in from the radio internal push button.

## 10 Reset

Each transmitter button is assigned to a new radio code by means of the following steps.

1. Open the radio internal push button housing and remove the battery for 10 seconds.
2. Press a transmitter button and keep it pressed.
3. Insert the battery.
  - The LED slowly flashes in blue for 4 seconds.
  - The LED flashes rapidly in blue for 2 seconds.
  - The LED is illuminated blue for a long time.
4. Release the transmitter button.  
**All radio codes are newly assigned.**
5. Close the radio internal push button housing.

### NOTE:

If the transmitter button is released prematurely, no new radio codes are assigned.

### 10.1 Set the fixed code 868 MHz.

If immediately following the device reset, the transmitter button remains pressed, the fixed code 868 MHz will be activated.

- The LED slowly flashes in red for 4 seconds.
- The LED flashes rapidly in red for 2 seconds.
- The LED is illuminated red for a long time.

**All radio codes are newly assigned.**

### NOTE:

If the transmitter button is released prematurely, the BiSecur radio will remain active.

Further information about operating the radio internal push button with the fixed code 868 MHz can be found on the Internet at [www.hoermann.com](http://www.hoermann.com)

## 11 LED display

### Blue (BU)

Condition	Function
Illuminated for 2 seconds	A radio code is being transmitted
Flashes slowly	Radio internal push button is in the learn mode
Flashes quickly after slow flashing	A valid radio code was detected during the learning run
Flashes slowly for 4 seconds Flashes quickly for 2 seconds Illuminated long	Device reset is being performed or completed

### Red (RD)

Condition	Function
Flashes 2x	The battery is almost empty

### Blue (BU) and Red (RD)

Condition	Function
Flashing alternately	The radio internal push button is in inherit / transmit mode

## 12 Cleaning

### ATTENTION

#### Damaging the radio internal push button by faulty cleaning

Cleaning the radio internal push button with unsuitable cleaning agents can damage the surface.

- ▶ Clean the radio internal push button with a clean, soft, damp cloth.

## 13 Disposal



Electrical and electronic devices, as well as batteries, may not be disposed of in household rubbish. They must be returned to the appropriate recycling facilities.



## 14 Technical data

Type	Radio internal push button FIT 2 BiSecur
Frequency	868 MHz
Power supply	1× 1,5 V battery, type: AAA (LR03)
Perm. ambient temperature	-20°C to +60°C
Protection category	IP 20

## 15 EC Declaration of Conformity

As defined in the Radio Equipment Directive (RED) 2014/53/EU

Herewith the

**Company** Hörmann KG Verkaufsgesellschaft  
Upheider Weg 94-98  
D-33803 Steinhagen

declares that this

**Device** Radio internal push button for operators  
and their accessories

Article designation	Type designation
FIT 2 BiSecur	FIT2-868-BS

based on its design and style in the marketed version is in accordance with the basic requirements and other relevant requirements of the Radio Equipment Directive (RED) 2014/53/EU.

Any modification made to this device without our express permission and approval shall render this declaration null and void.

### Applied and consulted standards and specifications:

EN 60950-1  
EN 300 220-1  
EN 300 220-2  
EN 301 489-1  
EN 301 489-3

This device may be operated in all EU nations, Norway, Switzerland and other countries.

Steinhagen, 13.06.2016



ppa. Axel Becker, Management



## Table des matières

<b>1</b>	<b>A propos de ce mode d'emploi .....</b>	<b>26</b>
<b>2</b>	<b>Consignes de sécurité.....</b>	<b>26</b>
2.1	Utilisation appropriée.....	26
2.2	Consignes de sécurité pour le fonctionnement du bouton-poussoir sans fil .....	26
<b>3</b>	<b>Matériel livré.....</b>	<b>27</b>
<b>4</b>	<b>Description du bouton-poussoir sans fil FIT 2 BiSecur .....</b>	<b>28</b>
<b>5</b>	<b>Montage.....</b>	<b>28</b>
<b>6</b>	<b>Raccordement d'éléments de commande .....</b>	<b>30</b>
6.1	Contacteur à clé .....	30
<b>7</b>	<b>Mise en service .....</b>	<b>31</b>
7.1	Introduction de la pile .....	31
<b>8</b>	<b>Fonctionnement.....</b>	<b>31</b>
<b>9</b>	<b>Apprentissage et transmission / envoi d'un code radio .....</b>	<b>32</b>
9.1	Apprentissage d'un code radio .....	32
9.2	Fonctionnement mixte / BiSecur et code fixe 868 MHz.....	33
<b>10</b>	<b>Réinitialisation de l'appareil.....</b>	<b>33</b>
10.1	Réglage du code fixe 868 MHz .....	33
<b>11</b>	<b>Affichage par LED.....</b>	<b>34</b>
<b>12</b>	<b>Nettoyage .....</b>	<b>34</b>
<b>13</b>	<b>Elimination.....</b>	<b>34</b>
<b>14</b>	<b>Données techniques.....</b>	<b>35</b>
<b>15</b>	<b>Déclaration de conformité CE .....</b>	<b>35</b>

Toute transmission ou reproduction de ce document, toute exploitation ou communication de son contenu sont interdites, sauf autorisation expresse. Tout manquement à cette règle est illicite et expose son auteur au versement de dommages et intérêts. Tous droits réservés en cas de dépôt d'un brevet, d'un modèle d'utilité ou d'agrément. Sous réserve de modifications.

Cher client,

Nous vous remercions d'avoir opté pour un produit de qualité de notre société.

## 1 A propos de ce mode d'emploi

Lisez attentivement et entièrement les présentes instructions. Elles contiennent d'importantes informations concernant ce produit. Veuillez tenir compte des remarques et en particulier respecter toutes les consignes de sécurité et de danger.

De plus amples informations au sujet de l'utilisation du bouton-poussoir sans fil sont disponibles sur le site Internet **www.hoermann.com**

Conservez précieusement les présentes instructions et assurez-vous que tous les utilisateurs puissent les consulter à tout moment.

## 2 Consignes de sécurité

### 2.1 Utilisation appropriée

Le bouton-poussoir sans fil FIT 2 BiSecur est un émetteur unidirectionnel pour les motorisations et leurs accessoires. Il peut être utilisé avec le système radio BiSecur ainsi qu'avec le code fixe 868 MHz.

Tout autre type d'utilisation est interdit. Le fabricant décline toute responsabilité en cas de dommages provenant d'une utilisation inappropriée ou incorrecte.

### 2.2 Consignes de sécurité pour le fonctionnement du bouton-poussoir sans fil



## AVERTISSEMENT

### Risque de blessure dû à un mouvement de porte

L'utilisation du bouton-poussoir sans fil est susceptible de blesser des personnes en raison du mouvement de porte.

- ▶ Assurez-vous que les boutons-poussoirs sans fil restent hors de portée des enfants et qu'ils sont uniquement utilisés par des personnes déjà initiées au fonctionnement de l'installation de porte télécommandée !
- ▶ Vous devez en règle générale commander le bouton-poussoir sans fil avec contact visuel direct à la porte si cette dernière ne dispose que d'un dispositif de sécurité !
- ▶ N'empruntez les ouvertures de porte télécommandées en véhicule ou à pied que lorsque la porte s'est immobilisée en position finale Ouvert !
- ▶ Ne restez jamais dans la zone de déplacement de la porte.

**ATTENTION****Risque de blessure dû à un trajet de porte involontaire**

- Voir avertissement au chapitre 9

**ATTENTION****Altération du fonctionnement due à des intempéries**

En cas de non-respect, le fonctionnement peut être altéré !

Protégez le bouton-poussoir sans fil des influences suivantes :

- Exposition directe au soleil (température ambiante autorisée : -20 °C à +60 °C)
- Humidité
- Poussière

**REMARQUES :**

- Si le garage ne dispose d'aucun accès séparé, toute modification ou extension des systèmes radio doit avoir lieu à l'intérieur même du garage.
- Après la programmation ou l'extension du système radio, procédez toujours à un essai de fonctionnement.
- Pour la mise en service ou l'extension du système radio, utilisez exclusivement des pièces d'origine.
- Les impératifs locaux peuvent exercer une influence sur la portée du système radio.
- L'utilisation simultanée de téléphones portables GSM 900 peut affecter la portée.

**3 Matériel livré**

- Bouton-poussoir sans fil FIT 2 BiSecur
- 1 x pile de 1,5 V, type : AAA (LR03)
- Accessoires de fixation
- Instructions d'utilisation

## 4 Description du bouton-poussoir sans fil FIT 2 BiSecur

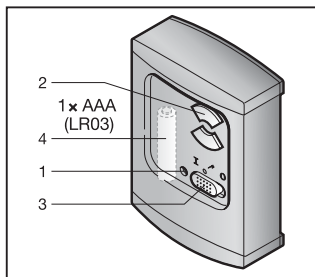

- 1 LED bicolore
- 2 Touches d'émission
- 3 Interrupteur marche / arrêt pour éléments de commande raccordés
- 4 Pile

## 5 Montage

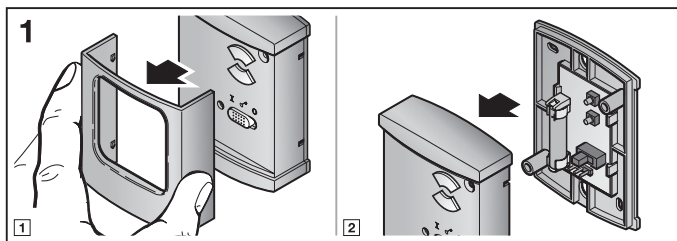

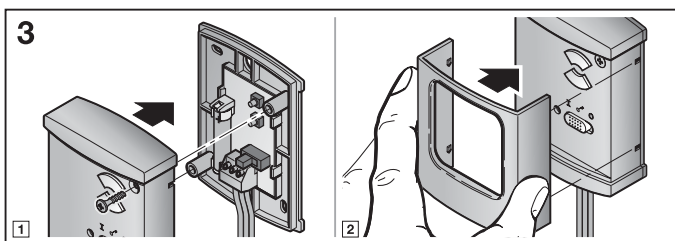
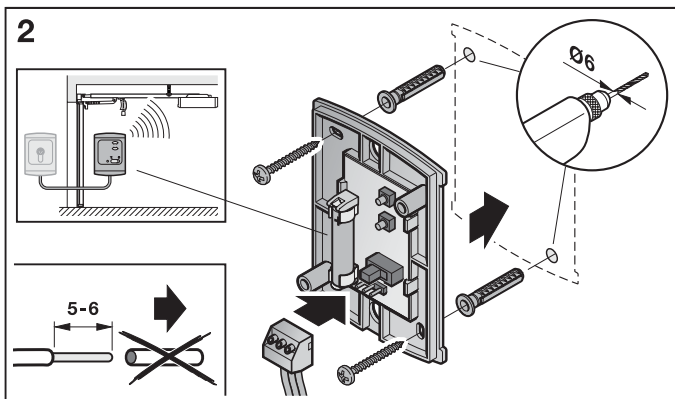

**REMARQUE :**

Avant le montage du bouton-poussoir sans fil, vérifiez que le signal radio déclenche les récepteurs depuis le site de montage choisi. Le montage direct sur métal affecte la portée de l'appareil. Dans ce cas, montez-le à une distance de 2 à 3 cm.

## 6 Raccordement d'éléments de commande

### 6.1 Contacteur à clé

Il est possible de raccorder un contacteur à clé conformément à la figure 4. L'entrée E1 correspond à la touche d'émission supérieure et l'entrée E2 à la touche d'émission inférieure. Il est ainsi possible d'ouvrir et de fermer deux garages en commande à impulsion.

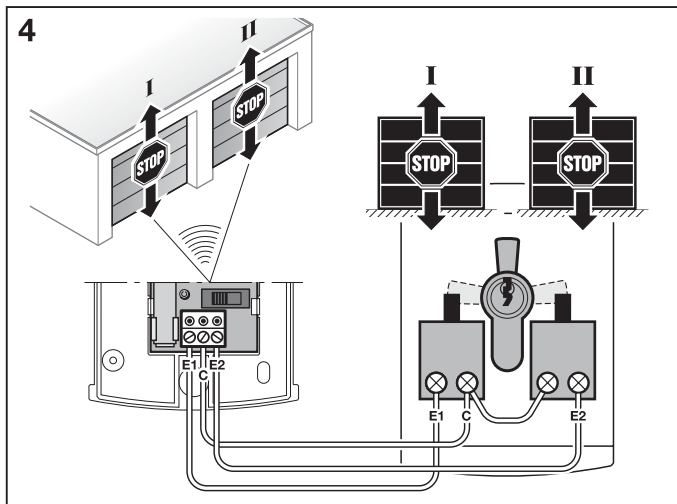

## 7 Mise en service

Une fois la pile introduite, le bouton-poussoir sans fil FIT 2 BiSecur est opérationnel.

### 7.1 Introduction de la pile

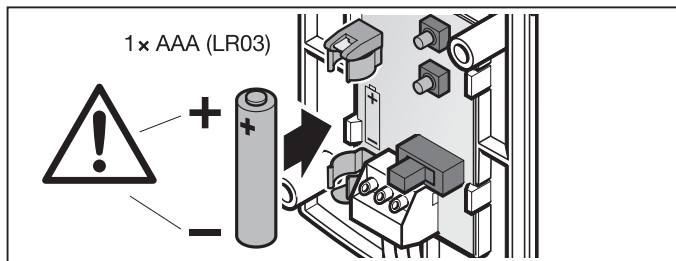

### ATTENTION

#### Destruction du bouton-poussoir sans fil due à une fuite de la pile

Les piles peuvent fuir et détruire le bouton-poussoir sans fil.

- ▶ Si vous n'utilisez pas le bouton-poussoir sans fil sur une période prolongée, retirez la pile de celui-ci.

## 8 Fonctionnement

### REMARQUE :

Si le code radio de la touche d'émission apprise a été préalablement copié depuis un autre émetteur, cette touche d'émission doit être actionnée une seconde fois pour le premier fonctionnement.

Un code radio est affecté à chaque touche d'émission. Appuyez sur la touche d'émission dont vous souhaitez envoyer le code radio.

- Le code radio est envoyé et la LED s'allume en bleu pendant 2 secondes.

### REMARQUE :

Lorsque la pile est presque vide, la LED clignote 2 x au rouge :

- a. Avant l'envoi du code radio.
  - ▶ Vous **devriez** remplacer la pile prochainement.
- b. Et aucun envoi du code radio n'a lieu.
  - ▶ Vous **devez** immédiatement remplacer la pile.

Il est également possible d'envoyer les codes radio par le biais d'un contacteur à clé raccordé séparément (voir chapitre 6.1). Cette fonction peut être désactivée par interrupteur marche / arrêt.

## 9 Apprentissage et transmission / envoi d'un code radio

### PRECAUTION

#### Risque de blessure dû à un trajet de porte involontaire

Pendant la procédure d'apprentissage du système radio, des trajets de porte involontaires peuvent se déclencher.

- ▶ Lors de l'apprentissage du système radio, veillez à ce qu'aucune personne ni aucun objet ne se trouve dans la zone de déplacement de la porte.

### 9.1 Apprentissage d'un code radio

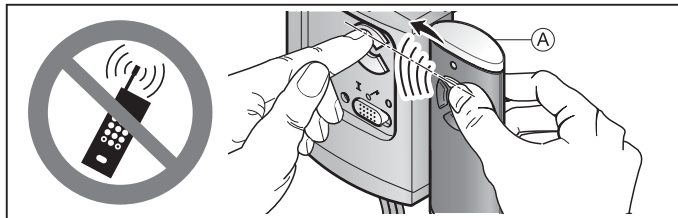

1. Appuyez sur la touche d'émetteur de l'émetteur **A** dont vous souhaitez transmettre le code radio et maintenez-la enfoncée.
  - Le code radio est envoyé ; la LED s'allume en bleu pendant 2 secondes, puis s'éteint.
  - Après 5 secondes, la LED clignote en alternance au rouge et bleu ; l'émetteur envoie le code radio.
2. Approchez l'émetteur à droite du bouton-poussoir sans fil.
3. Appuyez sur la touche d'émission à laquelle doit être affecté le nouveau code radio et maintenez-la enfoncée.
  - La LED clignote lentement au bleu.
  - Lorsque le code radio est reconnu, la LED clignote rapidement au bleu.
  - La LED s'éteint après 2 secondes.



**REMARQUE :**

Pour procéder à une transmission/un envoi, vous disposez de 15 secondes. Si le code radio n'est pas transmis/envoyé dans cet intervalle, la procédure doit être répétée.

**9.2 Fonctionnement mixte / BiSecur et code fixe 868 MHz**

Lorsque le système radio BiSecur est enclenché, un fonctionnement mixte est possible. Cela signifie que les émetteurs disponibles avec code fixe 868 MHz (émetteurs gris à touches bleues ou identification de l'appareil par ex. HSD2-868) peuvent être appris par le bouton-poussoir sans fil.

**10 Réinitialisation de l'appareil**

Les étapes suivantes permettent d'affecter un nouveau code radio à chaque touche d'émission.

1. Ouvrez le boîtier du bouton-poussoir sans fil et retirez la pile pendant 10 secondes.
2. Appuyez sur une touche d'émission et maintenez-la enfoncée.
3. Introduisez la pile.
  - La LED clignote lentement au bleu pendant 4 secondes.
  - La LED clignote rapidement au bleu pendant 2 secondes.
  - La LED s'allume longuement en bleu.
4. Relâchez la touche d'émission.  
**Tous les codes radio sont réattribués.**
5. Fermez le boîtier du bouton-poussoir sans fil.

**REMARQUE :**

Si vous relâchez la touche d'émission trop tôt, aucun nouveau code radio ne sera affecté.

**10.1 Réglage du code fixe 868 MHz**

Si vous continuez d'appuyer sur la touche d'émission immédiatement après la réinitialisation de l'appareil, le code fixe 868 MHz est activé.

- La LED clignote lentement au rouge pendant 4 secondes.
- La LED clignote rapidement au rouge pendant 2 secondes.
- La LED s'allume longuement en rouge.

**Tous les codes radio sont réattribués.**

**REMARQUE :**

Si vous relâchez la touche d'émission trop tôt, le système radio BiSecur restera enclenché.

De plus amples informations au sujet du fonctionnement du bouton-poussoir sans fil avec le code fixe 868 MHz sont disponibles sur le site Internet **[www.hoermann.com](http://www.hoermann.com)**

## 11 Affichage par LED

### Bleu (BU)

Etat	Fonction
S'allume 2 s	Code radio en cours d'envoi
Clignote lentement	Bouton-poussoir sans fil en mode Apprentissage
Clignote rapidement après clignotement lent	Reconnaissance d'un code radio valide lors de l'apprentissage
Clignote 4 s lentement clignote 2 s rapidement, reste longtemps allumée	Réinitialisation de l'appareil en cours ou achevée

### Rouge (RD)

Etat	Fonction
Clignote 2 x	Pile presque vide

### Bleu (BU) et rouge (RD)

Etat	Fonction
Clignote en alternance	Bouton-poussoir sans fil en mode Transmission / Envoi

## 12 Nettoyage

### ATTENTION

#### Endommagement du bouton-poussoir sans fil dû à un nettoyage incorrect

Le nettoyage du bouton-poussoir sans fil à l'aide de produits de nettoyage inappropriés peut altérer sa surface.

- Nettoyez le bouton-poussoir sans fil uniquement à l'aide d'un chiffon propre, doux et humide.

## 13 Elimination



Les appareils électriques et électroniques de même que les piles ne doivent pas être jetés dans les ordures ménagères, mais doivent être remis aux points de collecte prévus à cet effet.



## 14 Données techniques

Type	Bouton-poussoir sans fil FIT 2 BiSecur
Fréquence	868 MHz
Alimentation électrique	1 x pile de 1,5 V, type : AAA (LR03)
Temp. ambiante admise	De -20 °C à +60 °C
Indice de protection	IP 20

## 15 Déclaration de conformité CE

Au sens de la Directive sur les équipements radio (RED) 2014/53/UE

Par la présente,

**Société** Hörmann KG Verkaufsgesellschaft  
Upheider Weg 94-98  
D-33803 Steinhagen

certifie que le présent

**Appareil** Bouton-poussoir sans fil pour motorisations  
et leurs accessoires

Désignation de l'article	Désignation du type
FIT 2 BiSecur	FIT2-868-BS

sur le plan de la conception et de la fabrication et dans la version qu'elle commercialise, satisfait aux exigences fondamentales et autres prescriptions pertinentes de la directive sur les équipements radio (RED) 2014/53/UE.

Toute modification non approuvée de l'appareil annule la validité de la présente déclaration.

### Normes et spécifications apparentées et connexes :

EN 60950-1  
EN 300 220-1  
EN 300 220-2  
EN 301 489-1  
EN 301 489-3

Cet appareil peut être exploité dans tous les pays de l'Union européenne, en Norvège, en Suisse ainsi que dans d'autres pays.

Steinhagen, le 13.06.2016



p.p. Axel Becker, Direction générale

## Inhoudsopgave

<b>1</b>	<b>Bij deze handleiding .....</b>	<b>37</b>
<b>2</b>	<b>Veiligheidsrichtlijnen .....</b>	<b>37</b>
2.1	Gebruiksdoel.....	37
2.2	Veiligheidsrichtlijnen bij de bediening van de draadloze druknopschakelaar .....	37
<b>3</b>	<b>Leveringsomvang.....</b>	<b>38</b>
<b>4</b>	<b>Beschrijving van de draadloze druknopschakelaar FIT 2 BiSecur.....</b>	<b>39</b>
<b>5</b>	<b>Montage.....</b>	<b>39</b>
<b>6</b>	<b>Aansluiting van bedieningselementen .....</b>	<b>41</b>
6.1	Sleutelschakelaar.....	41
<b>7</b>	<b>Inbedrijfstelling .....</b>	<b>42</b>
7.1	Batterij in het batterijvak leggen .....	42
<b>8</b>	<b>Bediening.....</b>	<b>42</b>
<b>9</b>	<b>Aanleren en overmaken / Zenden van een radiocode .....</b>	<b>43</b>
9.1	Aanleren van een radiocode .....	43
9.2	Gemengde werking / BiSecur en vaste code 868 MHz .....	44
<b>10</b>	<b>Resetten van het toestel .....</b>	<b>44</b>
10.1	Vaste code 868 MHz instellen .....	44
<b>11</b>	<b>LED-display .....</b>	<b>45</b>
<b>12</b>	<b>Reiniging.....</b>	<b>45</b>
<b>13</b>	<b>Verwijdering .....</b>	<b>46</b>
<b>14</b>	<b>Technische gegevens.....</b>	<b>46</b>
<b>15</b>	<b>EG-verklaring van overeenstemming.....</b>	<b>46</b>

Doorgeven of kopiëren van dit document, gebruik en mededeling van de inhoud ervan zijn verboden indien niet uitdrukkelijk toegestaan. Overtredingen verplichten tot schadevergoeding. Alle rechten voor het inschrijven van een patent, een gebruiksmodel of een monster voorbehouden. Wijzigingen onder voorbehoud.

Geachte klant,

Wij danken u omdat u gekozen hebt voor een kwaliteitsproduct van onze firma.

## 1 Bij deze handleiding

Gelieve deze handleiding zorgvuldig en volledig te lezen, zij bevat belangrijke informatie over dit product. Gelieve de richtlijnen in acht te nemen en in het bijzonder de veiligheids- en waarschuwingsrichtlijnen te volgen.

Verdere informatie over de omgang met de draadloze drukknopschakelaar vindt u op het internet onder **www.hoermann.com**

Bewaar de handleiding zorgvuldig en zorg ervoor dat deze altijd beschikbaar is en door de gebruiker van het product kan worden geraadpleegd.

## 2 Veiligheidsrichtlijnen

### 2.1 Gebruiksdoel

De draadloze drukknopschakelaar FIT 2 BiSecur is een unidirectionele zender voor aandrijvingen en het toebehoren ervan. Hij kan worden gebruikt met de BiSecur-radiocode of met de vaste code 868 MHz.

Andere toepassingswijzen zijn niet toegelaten. De fabrikant is niet aansprakelijk voor schade, die door ondoelmatig gebruik of verkeerde bediening werd veroorzaakt.

### 2.2 Veiligheidsrichtlijnen bij de bediening van de draadloze drukknopschakelaar



## WAARSCHUWING

### Gevaar voor lichamelijke letsels bij deurbeweging

Als de draadloze drukknopschakelaar bediend wordt, kunnen personen gewond worden door de deurbeweging.

- ▶ Vergewis u ervan dat draadloze drukknopschakelaars niet in kinderhanden terecht komen en alleen door personen gebruikt worden, die vertrouwd zijn met de werkwijze van de deurinstallatie met afstandsbediening!
- ▶ Bedien de draadloze drukknopschakelaar alleen als u de deur ziet indien deze over slechts één veiligheidsvoorziening beschikt!
- ▶ Rijd of loop pas door deuropening van deurinstallaties met afstandsbediening als de deur zich in de eindpositie deur-open bevindt!
- ▶ Blijf nooit in het bewegingsbereik van de deur staan.

 **VOORZICHTIG**

**Gevaar voor lichamelijke letsels door ongewilde deurbeweging**

- Zie waarschuwingsrichtlijn hoofdstuk 9

**OPGELET**

**Belemmering van de werking door omgevingsinvloeden**

Bij onachtzaamheid kan de functie belemmerd worden!

Bescherm de draadloze drukknopschakelaar tegen de volgende invloeden:

- rechtstreeks zonlicht (toegelaten omgevingstemperatuur:  $-20\text{ }^{\circ}\text{C}$  tot  $+60\text{ }^{\circ}\text{C}$ )
- vochtigheid
- stof

**OPMERKINGEN:**

- Als er geen afzonderlijke toegang tot de garage is, voer dan elke wijziging of uitbreiding van radiosystemen binnen de garage uit.
- Voer een functietest uit na het programmeren of uitbreiden van het radiosysteem.
- Gebruik voor de inbedrijfstelling of de uitbreiding van het radiosysteem uitsluitend originele onderdelen.
- De plaatselijke omstandigheden kunnen de reikwijdte van het radiosysteem beïnvloeden.
- Ook mobiele telefoons met GSM 900 toestellen kunnen bij gelijktijdig gebruik de reikwijdte van de afstandsbediening beïnvloeden.

**3 Leveringsomvang**

- Draadloze drukknopschakelaar FIT 2 BiSecur
- Batterij:  $1 \times 1,5\text{ V}$  batterij, type: AAA (LR03)
- Bevestigingsmateriaal
- Bedieningshandleiding

#### 4 Beschrijving van de draadloze drukknopschakelaar FIT 2 BiSecur

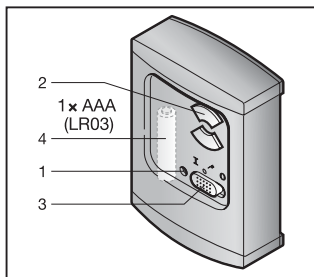

- 1 LED, bicolor
- 2 Zendtoetsen
- 3 In- / uitschakelaar voor aangesloten bedieningselementen
- 4 Batterij

#### 5 Montage

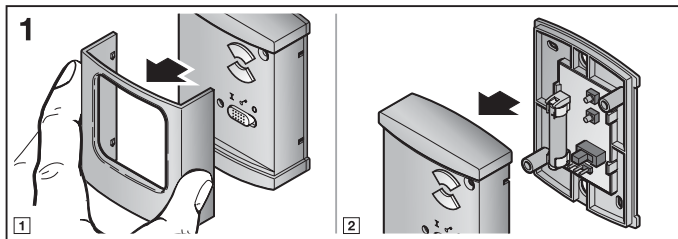

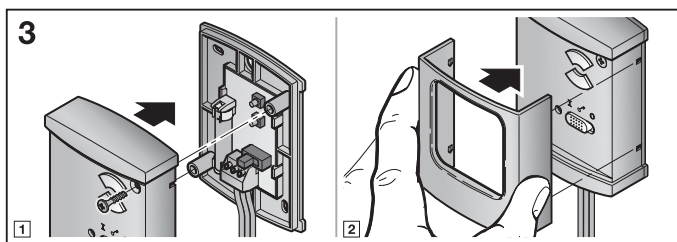
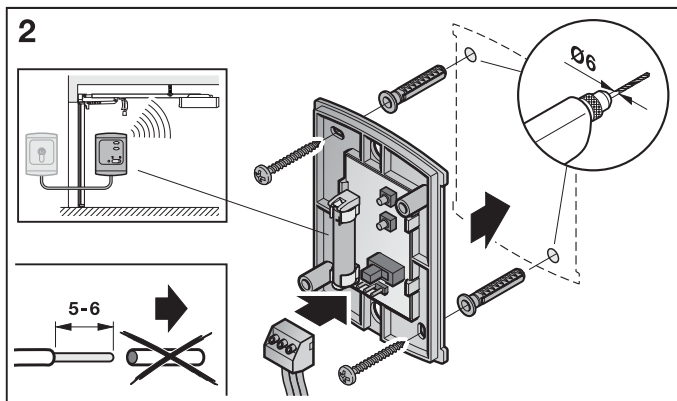

**OPMERKING:**

Controleer voor de montage van de draadloze drukkenschakelaar, of de ontvanger door het radiosignaal vanaf de gekozen montageplaats kan worden aangesproken. Directe montage op metaal beïnvloedt de reikwijdte. Monteer het toestel in dit geval op een afstand van 2-3 cm.



## 6 Aansluiting van bedieningselementen

### 6.1 Sleutelschakelaar

Een sleutelschakelaar kan overeenkomstig afbeelding 4 aangesloten worden. De ingang E1 stemt daarbij overeen met de bovenste zendtoets en ingang E2 met de onderste zendtoets. Daardoor kunnen twee garages in impulsbedrijf geopend en gesloten worden.

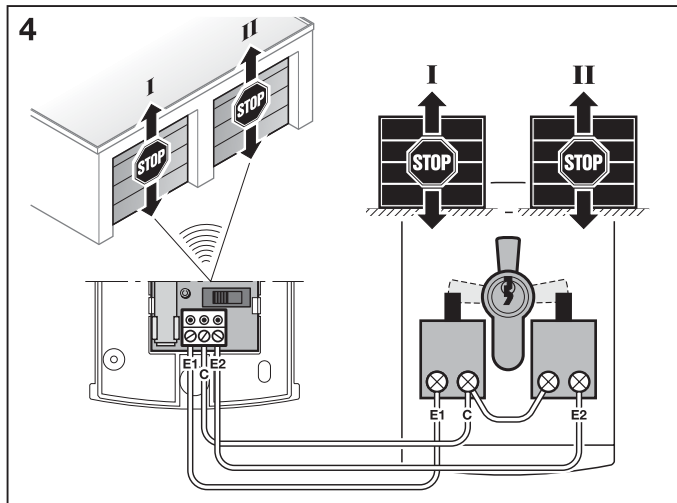

## 7 Inbedrijfstelling

Na het plaatsen van de batterij is de draadloze drukknopschakelaar FIT 2 BiSecur klaar voor gebruik.

### 7.1 Batterij in het batterijvak leggen

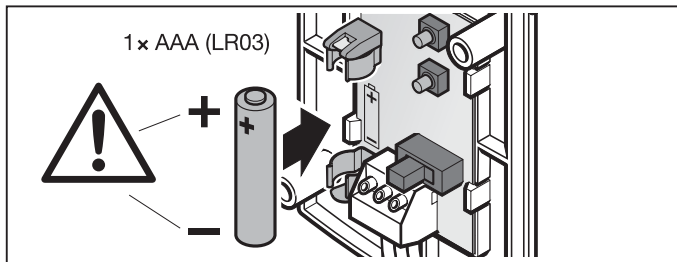

### OPGELET

#### Vernieling van de draadloze drukknopschakelaar door uitlopende batterij

Batterijen kunnen uitlopen en de draadloze drukknopschakelaar vernielen.

- ▶ Verwijder de batterij uit de draadloze drukknopschakelaar als deze gedurende een langere periode niet wordt gebruikt.

## 8 Bediening

### OPMERKING:

Wanneer de radiocode van de aangeleerde zendtoets tevoren door een andere handzender werd gekopieerd, moet de zendtoets voor het eerste gebruik een tweede keer worden ingedrukt.

Aan elke zendtoets is een radiocode toegewezen. Druk op de zendtoets, waarvan u de radiocode wilt gebruiken.

- De radiocode wordt verzonden en de LED licht gedurende 2 seconden blauw op.

### OPMERKING:

Als de batterij bijna leeg is, knippert de LED 2x rood

a. voor het zenden van de radiocode.

- ▶ De batterij **moet** binnenkort worden uitgewisseld.

- b. en er gebeurt geen verzending van de radiocode.  
 ► De batterij **moet** onmiddellijk worden uitgewisseld.

De radiocodes kunnen eveneens via een extra aangesloten sleutelschakelaar verzonden worden (zie hoofdstuk 6.1). Deze functie kan met de in-/ uitschakelaar uitgeschakeld worden.

## 9 Aanleren en overmaken / Zenden van een radiocode

### ⚠ VOORZICHTIG

#### Gevaar voor lichamelijke letsels door ongewilde deurbeweging

Tijdens het leerproces aan het radiosysteem kunnen er ongewenste bewegingen van de deur plaatsvinden.

- Let erop dat er zich bij het aanleren van het radiosysteem geen personen of voorwerpen binnen de bewegingsradius van de deur bevinden.

### 9.1 Aanleren van een radiocode

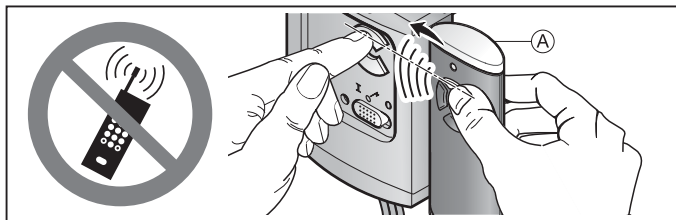

- Druk op de handzender-toets van handzender **A**, waarvan u de radiocode wilt overmaken / zenden en houd deze ingedrukt.
  - De radiocode wordt verzonden; de LED licht gedurende 2 seconden blauw op en dooft dan uit.
  - Na 5 seconden knippert de LED afwisselend rood en blauw; de handzender verzendt de radiocode.
- Houd de handzender rechts naast de draadloze drukknopschakelaar.
- Druk op de zendtoets, waaraan de nieuwe radiocode moet worden toegewezen en houd deze ingedrukt.
  - De LED knippert langzaam blauw.
  - Als de radiocode herkend wordt knippert de LED snel blauw.
  - Na 2 seconden dooft de LED uit.

### OPMERKING:

Voot het overmaken / verzenden heeft u 15 seconden tijd. Als binnen deze tijd de radiocode niet succesvol overgemaakt/verzonden wordt moet het proces herhaald worden.

### 9.2 Gemengde werking / BiSecur en vaste code 868 MHz

Bij ingestelde BiSecur functie is een gemengde werking mogelijk, d.w.z. voorhanden handzenders met vaste code 868 MHz (grijze handzender met blauwe toetsen of toestelherkenning bv. HSD2-868) kunnen door de draadloze binnendruknopschakelaar aangeleerd worden.

## 10 Resetten van het toestel

Aan iedere zendtoets wordt door de volgende stappen een nieuwe radiocode toegewezen.

1. Open de kast van de draadloze drukkknopschakelaar en verwijder de batterij 10 seconden.
2. Druk op een zendtoets en houd deze ingedrukt.
3. Leg de batterij in.
  - De LED knippert 4 seconden langzaam blauw.
  - De LED knippert 2 seconden snel blauw.
  - De LED licht langdurig blauw op.
4. Laat de zendtoets los.  
**Alle radiocodes zijn opnieuw toegewezen.**
5. Sluit de kast van de draadloze drukkknopschakelaar.

### OPMERKING:

Als de zendtoets te vroeg wordt losgelaten worden er geen nieuwe radiocodes toegewezen.

### 10.1 Vaste code 868 MHz instellen

Als er onmiddellijk na het toestelreset verder op de zendtoets wordt gedrukt, dan wordt de vaste code 868 MHz geactiveerd.

- De LED knippert 4 seconden langzaam rood.
- De LED knippert 2 seconden snel rood.
- De LED licht langdurig rood op.

**Alle radiocodes zijn opnieuw toegewezen.**

### OPMERKING:

Als de zendtoets te vroeg wordt losgelaten blijft BiSecur radiofunctie ingesteld.

Verdere informatie over de omgang met de draadloze drukkknopschakelaar met de vaste code 868 MHz vindt u op het internet onder **[www.hoermann.com](http://www.hoermann.com)**

## 11 LED-display

### Blauw (BU)

Toestand	Functie
licht gedurende 2 sec op	een radiocode wordt verzonden
knippert langzaam	draadloze drukknopschakelaar bevindt zich in de modus aanleren
knippert snel na langzaam knipperen	bij het aanleren werd er een geldige radiocode herkend
knippert 4 sec langzaam, knippert 2 sec snel, licht langdurig op	toestelreset wordt uitgevoerd of beëindigd

### Rood (RD)

Toestand	Functie
knippert 2x	de batterij is bijna leeg

### Blauw (BU) en rood (RD)

Toestand	Functie
afwisselend knipperen	Radiocode-binnendrukknopschakelaar bevindt zich in de modus overmaken / zenden

## 12 Reiniging

### OPGELET

#### Beschadiging van de draadloze drukknopschakelaar door verkeerde reiniging

Het reinigen van de draadloze drukknopschakelaar met ongeschikte reinigingsmiddelen kan het oppervlak aantasten.

- Reinig de draadloze drukknopschakelaar alleen met een schone, zachte en vochtige doek.

## 13 Verwijdering



Elektrische en elektronische apparaten alsook batterijen mogen niet als huisvuil worden verwijderd, maar moeten in de daarvoor ingerichte aanneem- en verzamelpunten worden afgegeven.



## 14 Technische gegevens

Type	Draadloze drukknopschakelaar FIT 2 BiSecur
Frequentie	868 MHz
Spanningstoevoer	1 x 1,5 V batterij, type: AAA (LR03)
Toegel. omgevingstemperatuur	-20 °C tot +60 °C
Afdichtingsnorm	IP 20

## 15 EG-conformiteitsverklaring

zoals bedoeld in de Radio Equipment Directive (RED) 2014/53/EU

Hiermee verklaart de

**firma** Hörmann KG Verkaufsgesellschaft  
Upheider Weg 94-98  
D-33803 Steinhagen

dat dit

**toestel** Draadloze drukknopschakelaar voor aandrijvingen en toebehoren ervan

Artikelbenaming	Typebenaming
FIT 2 BiSecur	FIT2-868-BS

op grond van zijn concept en het constructietype in de door haar in omloop gebrachte uitvoering in overeenstemming met de fundamentele eisen en andere relevante voorschriften van de richtlijn Radio Equipment Directive (RED) 2014/53/EU is.

Bij een niet met ons afgestemde wijziging van het toestel verliest deze verklaring haar geldigheid.

**Aangewende en geraadpleegde normen en specificaties**

EN 60950-1

EN 300 220-1

EN 300 220-2

EN 301 489-1

EN 301 489-3

Dit toestel mag worden gebruikt in alle EU-landen, Noorwegen, Zwitserland en in andere landen.

Steinhagen, 13-6-2016



ppa. Axel Becker, Bedrijfsleiding

## Indice

<b>1</b>	<b>Informazioni sulle presenti istruzioni</b> .....	<b>49</b>
<b>2</b>	<b>Indicazioni di sicurezza</b> .....	<b>49</b>
2.1	Uso a norma .....	49
2.2	Indicazioni di sicurezza relative al funzionamento della radiotastiera interna.....	49
<b>3</b>	<b>Fornitura</b> .....	<b>50</b>
<b>4</b>	<b>Descrizione della radiotastiera interna FIT 2 BiSecur</b> .....	<b>51</b>
<b>5</b>	<b>Montaggio</b> .....	<b>51</b>
<b>6</b>	<b>Collegamento di elementi di comando</b> .....	<b>53</b>
6.1	Selettore a chiave .....	53
<b>7</b>	<b>Messa in funzione</b> .....	<b>54</b>
7.1	Inserimento della batteria .....	54
<b>8</b>	<b>Funzionamento</b> .....	<b>54</b>
<b>9</b>	<b>Apprendimento e trasmissione / invio di un codice radio</b> .....	<b>55</b>
9.1	Apprendimento di un codice radio .....	55
9.2	Funzionamento misto / BiSecur e codice fisso 868 MHz .....	56
<b>10</b>	<b>Reset del dispositivo</b> .....	<b>56</b>
10.1	Impostare il codice fisso 868 MHz .....	56
<b>11</b>	<b>Indicazione LED</b> .....	<b>57</b>
<b>12</b>	<b>Pulizia</b> .....	<b>57</b>
<b>13</b>	<b>Smaltimento</b> .....	<b>57</b>
<b>14</b>	<b>Dati tecnici</b> .....	<b>58</b>
<b>15</b>	<b>Dichiarazione CE di conformità</b> .....	<b>58</b>

Il trasferimento di dati a terzi e la copia del documento stesso, utilizzando il contenuto per scopi diversi da quelli preposti, è vietato, salvo diversamente accordato per iscritto dalla società. Le violazioni comportano il risarcimento dei danni. Tutti i diritti, riferiti a Certificazioni, già esistenti o in via di applicazione, sono riservati. La Ditta si riserva la facoltà di apportare modifiche al prodotto.



Gentile cliente,  
la ringraziamo di aver scelto un prodotto di qualità di nostra produzione.

## 1 Informazioni sulle presenti istruzioni

Legga attentamente e completamente le istruzioni che contengono importanti informazioni sul prodotto. Osservi le istruzioni ed in particolare modo le indicazioni e le avvertenze di sicurezza.

Per ulteriori informazioni per l'uso della radiotastiera interna consultare il sito Internet **www.hoermann.com**

Conservi queste istruzioni con cura e si assicuri che siano sempre a disposizione e consultabili da parte dell'utente del prodotto.

## 2 Indicazioni di sicurezza

### 2.1 Uso a norma

La radiotastiera interna FIT 2 BiSecur è un trasmettitore unidirezionale per motorizzazioni e relativi accessori. Può essere utilizzato con il codice radio BiSecur e con il codice fisso 868 MHz.

Non sono consentiti altri tipi di applicazione. Il produttore non si assume nessuna responsabilità per i danni provocati da un uso non a norma o non corretto.

### 2.2 Indicazioni di sicurezza relative al funzionamento della radiotastiera interna

#### AVVERTENZA

##### **Pericolo di lesioni durante il movimento del portone**

L'azionamento della radiotastiera interna può provocare lesioni alle persone a causa del movimento del portone.

- ▶ Assicurarsi che la radiotastiera interna sia lontano dalla portata dei bambini e sia utilizzata solo da persone istruite sulle modalità di funzionamento del sistema di chiusura con comando a distanza.
- ▶ In presenza di un solo dispositivo di sicurezza, usare la radiotastiera interna solo se il portone è in vista!
- ▶ Attraversare i sistemi di chiusura con comando a distanza solo se il portone si trova in posizione di finecorsa di Apertura!
- ▶ Non sostare mai nella zona di manovra del portone.

 **CAUTELA****Pericolo di lesioni a causa della manovra involontaria del portone**

- Vedere le indicazioni di avvertenza nel capitolo 9

**ATTENZIONE****Compromissione del funzionamento a causa di influenze ambientali**

L'inosservanza può pregiudicarne il funzionamento!

Proteggere la radiotastiera interna dalle seguenti influenze:

- Esposizione diretta ai raggi del sole (temperatura ambiente consentita: da -20 °C a +60 °C)
- Umidità
- Polvere

**NOTE:**

- Se non è presente nessun accesso secondario al garage effettuare ogni modifica o ampliamento dei sistemi radio all'interno del garage.
- Terminata la programmazione o l'ampliamento del sistema radio, verificarne il funzionamento.
- Per la messa in funzione o l'ampliamento del sistema radio utilizzare esclusivamente pezzi originali.
- Le caratteristiche architettoniche sul posto possono eventualmente influire sulla portata del sistema radio.
- Anche l'uso contemporaneo di telefoni cellulari GSM 900 può influire sulla portata.

**3 Fornitura**

- Radiotastiera interna FIT 2 BiSecur
- 1× batteria 1,5 V, tipo: AAA (LR03)
- Materiale di fissaggio
- Istruzioni d'uso

## 4 Descrizione della radiotastiera interna FIT 2 BiSecur

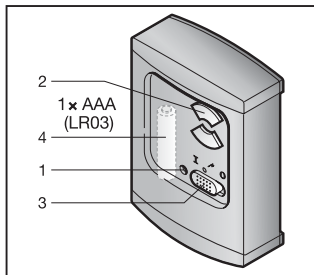

- 1 LED, bicolore
- 2 Tasti di trasmissione
- 3 Interruttore di accensione / spegnimento per strumenti di comando collegati
- 4 Batteria

## 5 Montaggio

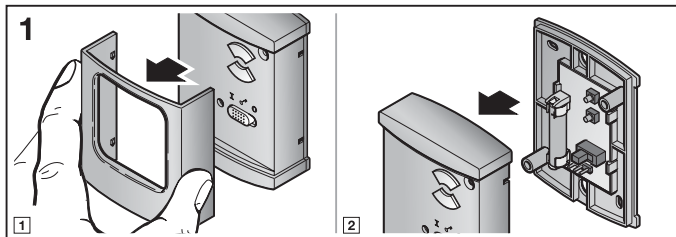

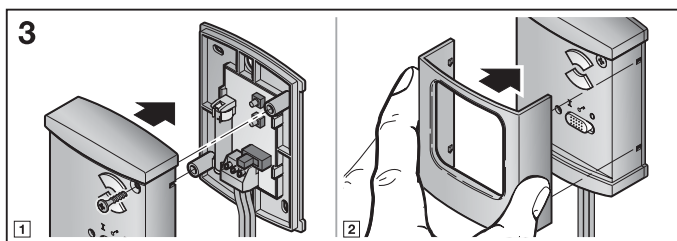
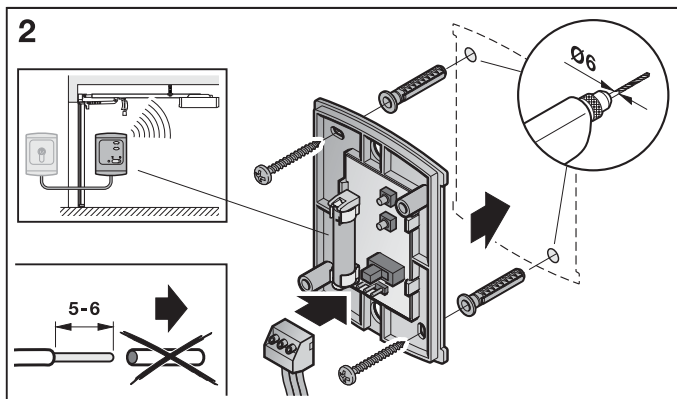
**NOTA:**

Prima del montaggio della radiotastiera interna verificare se dal luogo di montaggio selezionato i ricevitori ricevono il codice radio. Tenere presente che un montaggio direttamente su metallo riduce la portata. In tal caso eseguire il montaggio ad una distanza di 2-3 cm.

## 6 Collegamento di elementi di comando

### 6.1 Selettore a chiave

Un selettore a chiave può essere collegato come illustrato in figura 4. L'ingresso E1 corrisponde al tasto di trasmissione superiore e l'ingresso E2 al tasto di trasmissione inferiore. In questo modo è possibile aprire e chiudere due garage in funzionamento ad impulsi.

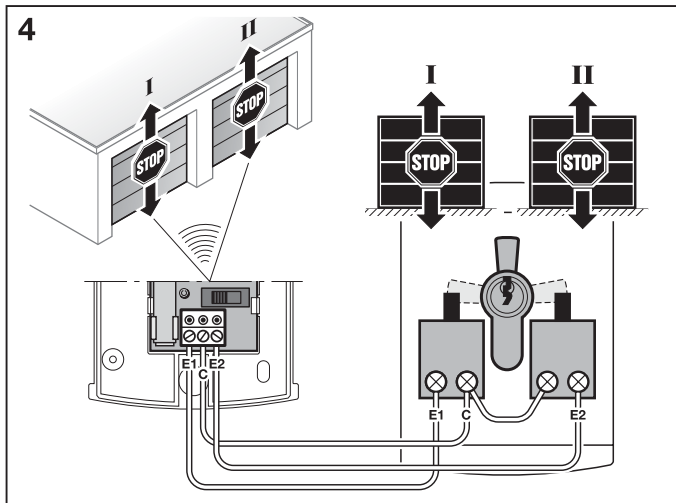

## 7 Messa in funzione

Dopo l'inserimento della batteria la radiotastiera interna FIT 2 BiSecur è pronta al funzionamento.

### 7.1 Inserimento della batteria

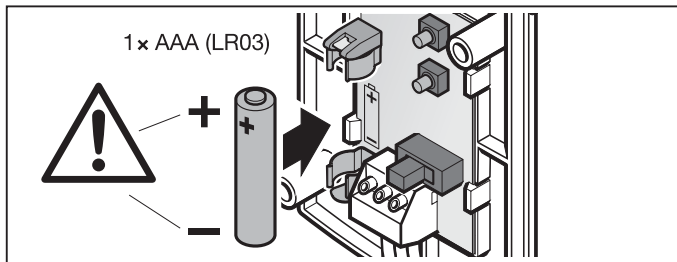

### ATTENZIONE

#### **Distruzione della radiotastiera interna a causa di perdite della batteria**

Le batterie possono avere perdite e causare la distruzione della radiotastiera interna.

- ▶ Rimuovere la batteria dalla radiotastiera interna se questa non viene utilizzata per un periodo di tempo molto lungo.

## 8 Funzionamento

### NOTA:

Se il codice radio del tasto di trasmissione appreso è stato copiato in precedenza da un altro telecomando, il tasto di trasmissione deve essere premuto una seconda volta al primo azionamento.

A ogni tasto di invio è assegnato un codice radio. Premere il tasto di invio del quale si desidera inviare il codice radio.

- Il codice radio viene inviato e il LED si accende per 2 secondi di blu.

### NOTA:

Se la batteria è quasi esaurita, il LED lampeggia 2 volte di rosso

- a. prima dell'invio del codice radio.
  - ▶ La batteria **dovrebbe essere** sostituita entro breve.
- b. Il codice radio non viene inviato.
  - ▶ La batteria **deve** essere sostituita immediatamente.

I codici radio possono essere anche trasmessi anche tramite un ulteriore selettore a chiave collegato (vedere capitolo 6.1). Questa funzione può essere disattivata con l'interruttore di accensione / spegnimento.

## 9 Apprendimento e trasmissione / invio di un codice radio

### CAUTELA

#### **Pericolo di lesioni a causa della manovra involontaria del portone**

Durante il processo di apprendimento sul sistema radio possono verificarsi manovre involontarie del portone.

- ▶ Durante l'apprendimento del sistema radio fare attenzione che persone o oggetti non si trovino nella zona di manovra del portone.

### 9.1 Apprendimento di un codice radio

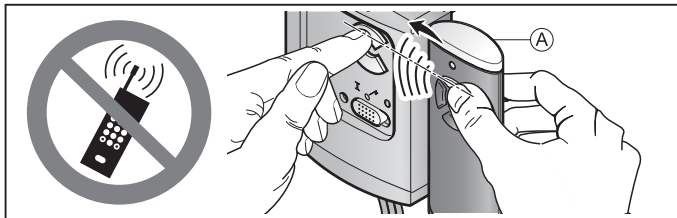

1. Premere il tasto del telecomando **A** il cui codice radio si intende trasmettere e tenerlo premuto.
  - Il codice radio viene inviato; il LED si accende per 2 secondi di blu e si spegne.
  - Dopo 5 secondi il LED lampeggia alternativamente di rosso e blu; il telecomando invia il codice radio.
2. Tenere il telecomando a destra, accanto alla radiotastiera interna.
3. Premere il tasto di trasmissione al quale deve essere assegnato il nuovo codice radio e tenerlo premuto.
  - Il LED lampeggia lentamente di blu.
  - Se il codice radio viene riconosciuto, il LED lampeggia rapidamente di blu.
  - Dopo 2 secondi il LED si spegne.

## NOTA:

La trasmissione / l'invio del codice radio deve avvenire entro 15 secondi. Se in questo lasso di tempo il codice radio non viene trasmesso / inviato correttamente, l'operazione deve essere ripetuta.

## 9.2 Funzionamento misto / BiSecur e codice fisso 868 MHz

Se è stato impostato il sistema radio BiSecur è possibile un funzionamento misto, cioè i telecomandi presenti con codice fisso a 868 MHz (telecomandi grigi con tasti blu o denominazione dispositivo p. es. HSD2-868) possono essere appresi dalla radiotastiera interna.

## 10 Reset del dispositivo

A ogni tasto di trasmissione viene assegnato un nuovo codice radio attraverso i seguenti passaggi.

1. Aprire la custodia della radiotastiera interna e rimuovere la batteria per 10 secondi.
2. Premere un tasto di invio e tenerlo premuto.
3. Inserire la batteria.
  - Il LED lampeggia lentamente di blu per 4 secondi.
  - Il LED lampeggia velocemente di blu per 2 secondi.
  - Il LED rimane acceso a lungo di blu.
4. Rilasciare il tasto di invio.  
**Tutti i codici radio sono stati riassegnati.**
5. Chiudere la custodia della radiotastiera interna.

## NOTA:

Se il tasto di trasmissione viene rilasciato troppo presto, non vengono assegnati nuovi codici radio.

### 10.1 Impostare il codice fisso 868 MHz

Se subito dopo il reset del dispositivo, si continua a premere il tasto del telecomando, il codice fisso 868 MHz viene attivato.

- Il LED lampeggia lentamente di rosso per 4 secondi.
- Il LED lampeggia velocemente di rosso per 2 secondi.
- Il LED rimane acceso a lungo di rosso.

**Tutti i codici radio sono stati riassegnati.**

## NOTA:

Se il tasto di trasmissione viene rilasciato troppo presto, il codice radio BiSecur rimane impostato.

Per ulteriori informazioni per l'uso della radiotastiera interna con il codice fisso 868 MHz consultare il sito Internet **[www.hoermann.com](http://www.hoermann.com)**



## 11 Indicazione LED

### Blu (BU)

Stato	Funzione
Si accende per 2 sec.	Viene inviato un codice radio
Lampeggia lentamente	La radiotastiera interna si trova in modalità Apprendimento
Lampeggia rapidamente dopo un lento lampeggiamento	Durante l'apprendimento è stato riconosciuto un codice radio valido
Lampeggia lentamente per 4 sec., lampeggia rapidamente per 2 sec., rimane acceso a lungo	Viene effettuato e portato a termine il reset del dispositivo

### Rosso (RD)

Stato	Funzione
Lampeggia 2 volte	La batteria è quasi scarica

### Blu (BU) e rosso (RD)

Stato	Funzione
Lampeggio alternato	La radiotastiera interna si trova in modalità Trasmissione / Invio

## 12 Pulizia

### ATTENZIONE

#### Danneggiamento della radiotastiera interna a causa di una pulizia errata

La pulizia della radiotastiera interna con detersivi inadatti può aggredire la superficie.

- ▶ Pulire la radiotastiera interna solo con un panno pulito, morbido e umido.

## 13 Smaltimento



Apparecchi elettrici, elettronici e batterie non devono essere smaltiti come rifiuti domestici o non riciclabili, bensì devono essere consegnati presso i punti di accettazione e raccolta destinati allo scopo.



## 14 Dati tecnici

Tipo	Radiotastiera interna FIT 2 BiSecur
Frequenza	868 MHz
Alimentazione elettrica	1× batteria 1,5 V, tipo: AAA (LR03)
Temperatura ambiente consentita	da -20 °C a +60 °C
Tipo di protezione	IP 20

## 15 Dichiarazione CE di conformità

ai sensi della Radio Equipment Directive (RED) 2014/53/UE

Con la presente la

**Ditta** Hörmann KG Verkaufsgesellschaft  
Upheider Weg 94-98  
D-33803 Steinhagen

dichiara che questo

**Apparecchio** Radiotastiera interna per motorizzazioni e relativi accessori

Denominazione articolo	Denominazione tipo
FIT 2 BiSecur	FIT2-868-BS

nella struttura, nel tipo e nella versione da lei messa in circolazione è conforme ai requisiti fondamentali e ad altre prescrizioni rilevanti della direttiva Radio Equipment Directive (RED) 2014/53/UE.

La presente dichiarazione perde validità qualora l'apparecchio sia stato modificato senza espressa approvazione.

### Norme e specifiche applicate o consultate

EN 60950-1  
EN 300 220-1  
EN 300 220-2  
EN 301 489-1  
EN 301 489-3

Questo apparecchio può essere messo in funzione in tutti i paesi europei, in Norvegia, Svizzera e altri stati.

Steinhagen, 13/06/2016



ppa. Axel Becker, Direzione

## Índice

<b>1</b>	<b>Acerca de estas instrucciones</b> .....	<b>60</b>
<b>2</b>	<b>Indicaciones de seguridad</b> .....	<b>60</b>
2.1	Uso apropiado .....	60
2.2	Indicaciones de seguridad para el funcionamiento del pulsador interior vía radiofrecuencia.....	60
<b>3</b>	<b>Volumen de suministro</b> .....	<b>61</b>
<b>4</b>	<b>Descripción del pulsador interior vía radiofrecuencia FIT 2 BiSecur</b> .....	<b>62</b>
<b>5</b>	<b>Montaje</b> .....	<b>62</b>
<b>6</b>	<b>Conexión de elementos de mando</b> .....	<b>64</b>
6.1	Contactador de llave.....	64
<b>7</b>	<b>Puesta en marcha</b> .....	<b>65</b>
7.1	Introducir la pila .....	65
<b>8</b>	<b>Funcionamiento</b> .....	<b>65</b>
<b>9</b>	<b>Memorizar y transferir / emitir un código de radiofrecuencia</b> .....	<b>66</b>
9.1	Aprendizaje de un código de radiofrecuencia .....	66
9.2	Funcionamiento mixto / BiSecur y código fijo de 868 MHz .....	67
<b>10</b>	<b>Restablecimiento de los ajustes del aparato</b> .....	<b>67</b>
10.1	Ajuste del código fijo de 868 MHz.....	67
<b>11</b>	<b>Indicación LED</b> .....	<b>68</b>
<b>12</b>	<b>Limpieza</b> .....	<b>68</b>
<b>13</b>	<b>Reciclaje</b> .....	<b>69</b>
<b>14</b>	<b>Datos técnicos</b> .....	<b>69</b>
<b>15</b>	<b>Declaración CE de conformidad</b> .....	<b>69</b>

Quedan prohibidas la divulgación y la reproducción de este documento, así como su uso indebido y la comunicación del contenido, salvo por autorización explícita. En caso de infracción se hace responsable de indemnización por daños y perjuicios. Se reservan todos los derechos, en particular para el caso de concesión de patente, de modelo de utilidad o industrial. Reservado el derecho a modificación.

Estimada cliente, estimado cliente:

Le agradecemos que se haya decidido por un producto de calidad de nuestra casa.

## **1 Acerca de estas instrucciones**

Lea estas instrucciones íntegra y cuidadosamente, ya que contienen información importante sobre el producto. Tenga en cuenta las indicaciones, en particular las indicaciones de seguridad y de advertencia.

Encontrará más información sobre el manejo del pulsador interior vía radiofrecuencia en Internet: **www.hoermann.com**

Guarde estas instrucciones cuidadosamente y asegúrese de que se encuentren siempre en un lugar accesible para el usuario del producto.

## **2 Indicaciones de seguridad**

### **2.1 Uso apropiado**

El pulsador interior vía radiofrecuencia FIT 2 BiSecur es un emisor monodireccional para automatismos y sus complementos. Puede operarse con la radiofrecuencia BiSecur, así como con el código fijo de 868 MHz.

No están permitidos otros usos. El fabricante no asume responsabilidad alguna por daños resultantes de un uso no apropiado o un manejo incorrecto.

### **2.2 Indicaciones de seguridad para el funcionamiento del pulsador interior vía radiofrecuencia**

#### **ADVERTENCIA**

##### **Peligro de lesiones durante el recorrido**

Al usar el pulsador interior vía radiofrecuencia se provocan movimientos de puerta que pueden causar lesiones a personas.

- ▶ Asegúrese de que los pulsadores interiores vía radiofrecuencia no estén al alcance de los niños, y sólo los utilicen personas instruidas en el funcionamiento de la instalación de puerta controlada a distancia.
- ▶ Si la puerta sólo dispone de un dispositivo de seguridad, el pulsador interior vía radiofrecuencia sólo debe usarse si la puerta se encuentra en su campo de visión.
- ▶ Atraviese la apertura de la puerta de las instalaciones de puerta controladas a distancia únicamente cuando la puerta se encuentre en la posición final Puerta abierta.
- ▶ No se quede parado nunca en la zona de movimiento de la puerta.

**PRECAUCIÓN**
**Peligro de lesiones por un recorrido de puerta accidental**

- ▶ Ver indicación de advertencia, capítulo 9

**ATENCIÓN****Fallos del funcionamiento por influencias del medio ambiente**

Si no se tiene en cuenta, puede perjudicarse el funcionamiento.

Proteja el pulsador interior vía radiofrecuencia de las siguientes influencias:

- Exposición directa a la radiación solar (temperatura ambiental admisible: -20 °C a +60 °C)
- Humedad
- Polvo

**INDICACIONES:**

- Si no hay ningún acceso separado al garaje, realice todos los cambios o ampliaciones de los sistemas de radiofrecuencia dentro del garaje.
- Después de la programación o la ampliación del sistema de radiofrecuencia realice una prueba de funcionamiento.
- Utilice exclusivamente piezas originales para la puesta en marcha o la ampliación del sistema de radiofrecuencia.
- Las condiciones locales pueden influir sobre el alcance del sistema de radiofrecuencia.
- La utilización simultánea de teléfonos móviles GSM 900 puede influir sobre el alcance del mando a distancia.

**3 Volumen de suministro**

- Pulsador interior vía radiofrecuencia FIT 2 BiSecur
- 1 pila de 1,5 V, tipo: AAA (LR03)
- Material de fijación
- Instrucciones de servicio

## 4 Descripción del pulsador interior vía radiofrecuencia FIT 2 BiSecur

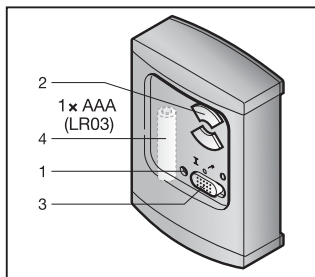

- 1 LED, bicolor
- 2 Pulsadores de emisión
- 3 Interruptor de conexión / desconexión para elementos de mando conectados
- 4 Pila

## 5 Montaje

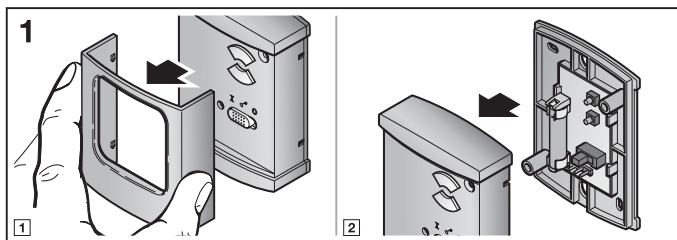

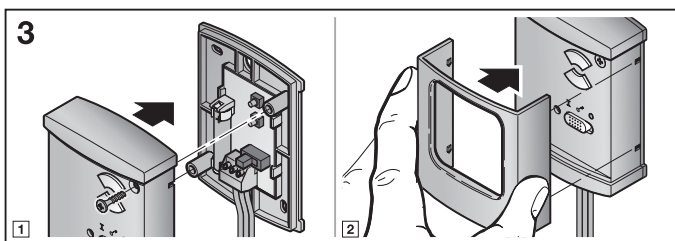
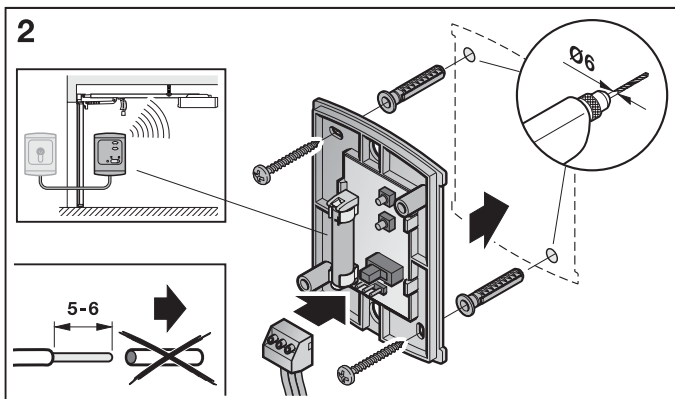

### INDICACIÓN:

Compruebe antes del montaje del pulsador interior vía radiofrecuencia si desde el lugar de montaje elegido los receptores reaccionan a la señal de radiofrecuencia. El montaje directo sobre metal limita el alcance. En este caso, deje una distancia de 2-3 cm para el montaje.

## 6 Conexión de elementos de mando

### 6.1 Contactor de llave

Se puede conectar un contactor de llave tal como se muestra en la ilustr. 4. La entrada E1 corresponde al pulsador emisor de arriba y la entrada E2 al pulsador emisor de abajo. De esta forma pueden abrirse y cerrarse dos garajes en funcionamiento por impulsos.

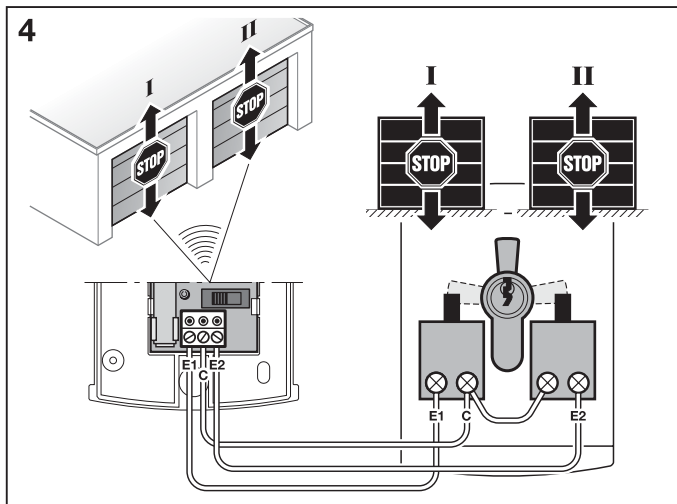



## 7 Puesta en marcha

Después de insertar la pila el pulsador interior vía radiofrecuencia FIT 2 BiSecur está operativo.

### 7.1 Introducir la pila

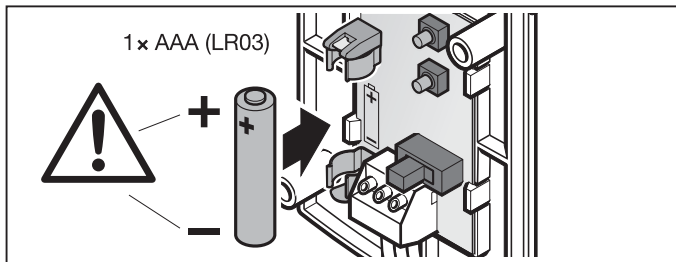

### ATENCIÓN

#### **Dstrucción del pulsador interior vía radiofrecuencia por derrame de la pila**

Las pilas pueden derramarse y destruir el pulsador interior vía radiofrecuencia.

- ▶ Retire la pila del pulsador interior vía radiofrecuencia si no se va a utilizar durante un periodo de tiempo prolongado.

## 8 Funcionamiento

### INDICACIÓN:

Si el código de radiofrecuencia del pulsador emisor memorizado fue copiado previamente de otro emisor manual, deberá presionarse dos veces el pulsador emisor memorizado para la primera puesta en marcha.

Cada pulsador de emisión tiene asignado un código de radiofrecuencia. Para enviar un código de radiofrecuencia determinado, presione el respectivo pulsador de emisión.

- Se transmite el código de radiofrecuencia y el LED brilla en azul durante 2 segundos.

### INDICACIÓN:

Si la pila está casi agotada, el LED parpadea 2 veces en rojo

a. antes de emitir el código de radiofrecuencia.

- ▶ La pila **debería** sustituirse en breve.

b. y no se emite el código de radiofrecuencia.

- ▶ La pila **debe** sustituirse inmediatamente.

Los códigos de radiofrecuencia también pueden enviarse a través de un contactor de llave conectado adicionalmente (ver capítulo 6.1). Esta función puede desconectarse con el interruptor de conexión / desconexión.

## 9 Memorizar y transferir / emitir un código de radiofrecuencia

### PRECAUCIÓN

#### **Peligro de lesiones por un recorrido de puerta accidental**

Durante el proceso de aprendizaje del sistema de radiofrecuencia pueden ocasionarse recorridos de la puerta indeseados.

- ▶ Al memorizar el sistema de radiofrecuencia preste atención a que no se encuentren personas u objetos en la zona de movimiento de la puerta.

### 9.1 Aprendizaje de un código de radiofrecuencia

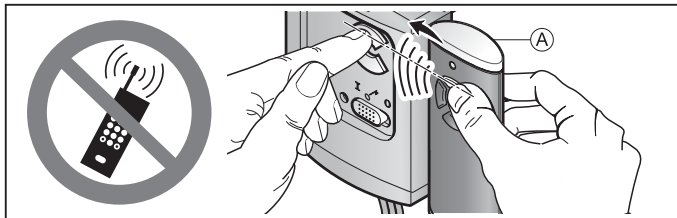

1. Presione el pulsador del emisor manual **A** cuyo código de radiofrecuencia desea transferir, y manténgalo presionado.
  - Se transmite el código de radiofrecuencia; el LED brilla en azul durante 2 segundos, y se apaga.
  - Después de 5 segundos el LED parpadea de forma intermitente en color rojo y azul; el emisor manual emite el código de radiofrecuencia.
2. Mantenga el emisor manual a la derecha, junto al pulsador interior vía radiofrecuencia.
3. Presione el pulsador emisor al que debe asignarse el código de radiofrecuencia nueva, y manténgalo presionado.
  - El LED parpadea lento en color azul.

- Si se reconoce el código de radiofrecuencia, el LED parpadea rápido en color azul.
- Después de 2 segundos se apaga el LED.

### **INDICACIÓN:**

Para transferir/emitir el código dispone de 15 segundos. Si no se transfiere/emite el código de radiofrecuencia en este tiempo, deberá repetirse todo el proceso.

## **9.2 Funcionamiento mixto / BiSecur y código fijo de 868 MHz**

Si está ajustada la radiofrecuencia BiSecur, es posible un funcionamiento mixto; es decir, que es posible memorizar emisores manuales existentes con código fijo de 868 MHz (emisores manuales grises con pulsadores azules o con denominación del aparato como p. ej. HSD2-868) a través del pulsador interior de radiofrecuencia.

## **10 Restablecimiento de los ajustes del aparato**

A cada pulsador emisor se le asigna un nuevo código de radiofrecuencia siguiendo los siguientes pasos.

1. Abra la carcasa del pulsador interior de radiofrecuencia y retire la pila durante 10 segundos.
2. Presione un pulsador de emisión y manténgalo presionado.
3. Vuelva a insertar la pila.
  - El LED parpadea lento durante 4 segundos en color azul.
  - El LED parpadea rápido durante 2 segundos en color azul.
  - El LED brilla prolongadamente en color azul.
4. Suelte el pulsador de emisión.  
**Todos los códigos de radiofrecuencia están asignados nuevamente.**
5. Cierre la carcasa del pulsador interior vía radiofrecuencia.

### **INDICACIÓN:**

Si se suelta antes de tiempo el pulsador emisor, no se asignan códigos de radiofrecuencia nuevos.

## **10.1 Ajuste del código fijo de 868 MHz**

Si directamente después del restablecimiento de los ajustes del aparato se sigue presionando el pulsador de emisión, se activa el código fijo de 868 MHz.

- El LED parpadea lento durante 4 segundos en color rojo.
- El LED parpadea rápido durante 2 segundos en color rojo.
- El LED brilla prolongadamente en color rojo.

**Todos los códigos de radiofrecuencia están asignados nuevamente.**

### **INDICACIÓN:**

Si se suelta antes de tiempo el pulsador emisor, se mantiene ajustada la radiofrecuencia BiSecur.

Encontrará más información sobre el funcionamiento del pulsador interior vía radiofrecuencia con el código fijo de 868 MHz en Internet: [www.hoermann.com](http://www.hoermann.com)

## 11 Indicación LED

### Azul (BU)

Estado	Función
Brilla 2 s	Se está enviando un código de radiofrecuencia
Parpadea lento	El pulsador interior vía radiofrecuencia se encuentra en el modo de aprendizaje
Parpadea rápido después del parpadeo lento	Durante el aprendizaje se ha reconocido un código de radiofrecuencia válido
Parpadea lento durante 4 s, parpadea rápido durante 2 s, brilla prolongadamente	Se realiza o concluye un reset a los ajustes de fábrica

### Rojo (RD)

Estado	Función
Parpadea 2 veces	La pila está casi agotada

### Azul (BU) y rojo (RD)

Estado	Función
Parpadeo intermitente	El pulsador interior vía radiofrecuencia se encuentra en el modo de transferencia/emisión

## 12 Limpieza

### ATENCIÓN

#### **Daños en el pulsador interior vía radiofrecuencia por una limpieza incorrecta**

Si para la limpieza del pulsador interior vía radiofrecuencia se utilizan detergentes inapropiados, pueden dañarse la superficie.

- ▶ Limpie el pulsador interior vía radiofrecuencia únicamente con un paño limpio y húmedo.

## 13 Reciclaje



Los aparatos eléctricos y electrónicos, así como las pilas no deben desecharse con la basura doméstica o con los residuos restantes, sino deben entregarse en los puntos de recogida previstos para ello.



## 14 Datos técnicos

Tipo	Pulsador interior vía radiofrecuencia FIT 2 BiSecur
Frecuencia	868 MHz
Alimentación de tensión	1 pila de 1,5 V, tipo: AAA (LR03)
Temperatura ambiente admisible	-20 °C hasta +60 °C
Índice de protección	IP 20

## 15 Declaración CE de conformidad

Conforme a la directiva sobre equipos radioeléctricos 2014/53/UE, conocida como directiva RED ("Radio Equipment Directive")

Por la presente, la

**Empresa:** Hörmann KG Verkaufsgesellschaft  
Upheider Weg 94-98  
D-33803 Steinhagen

declara que el

**Aparato:** Pulsador interior vía radiofrecuencia para automatismos y sus complementos

Denominación del artículo	Denominación del tipo
FIT 2 BiSecur	FIT2-868-BS

corresponde según su concepto y tipo de construcción en la versión comercializada a las exigencias básicas y a todas las prescripciones pertinentes de la directiva sobre equipos radioeléctricos 2014/53/UE, conocida como directiva RED ("Radio Equipment Directive").

En caso de una modificación del aparato no autorizada, pierde validez la presente declaración.

**Normas y especificaciones aplicadas y consultadas:**

EN 60950-1

EN 300 220-1

EN 300 220-2

EN 301 489-1

EN 301 489-3

Este aparato puede comercializarse en todos los países de la UE, Noruega, Suiza y otros países.

Steinhagen, 13/06/2016



ppa. Axel Becker, Dirección

## Índice

<b>1</b>	<b>Relativamente a estas instruções</b> .....	<b>72</b>
<b>2</b>	<b>Instruções de segurança</b> .....	<b>72</b>
2.1	Utilização, segundo as disposições .....	72
2.2	Instruções de segurança relativas ao funcionamento do interruptor interior de radiofrequência.....	72
<b>3</b>	<b>Volume de entrega</b> .....	<b>73</b>
<b>4</b>	<b>Descrição do interruptor interior de radiofrequência FIT 2 BiSecur</b> .....	<b>74</b>
<b>5</b>	<b>Montagem</b> .....	<b>74</b>
<b>6</b>	<b>Ligação de elementos de comando</b> .....	<b>76</b>
6.1	Seletores de chave .....	76
<b>7</b>	<b>Colocação em funcionamento</b> .....	<b>77</b>
7.1	Colocar a pilha.....	77
<b>8</b>	<b>Funcionamento</b> .....	<b>77</b>
<b>9</b>	<b>Ajuste e memorização / transmissão de um código de radiofrequência</b> .....	<b>78</b>
9.1	Ajuste de um código de radiofrequência.....	78
9.2	Funcionamento misto / BiSecur e código fixo 868 MHz.....	79
<b>10</b>	<b>Reset ao equipamento</b> .....	<b>79</b>
10.1	Ajustar o código fixo de 868 MHz .....	79
<b>11</b>	<b>Indicação de LED</b> .....	<b>80</b>
<b>12</b>	<b>Limpeza</b> .....	<b>81</b>
<b>13</b>	<b>Tratamento</b> .....	<b>81</b>
<b>14</b>	<b>Dados técnicos</b> .....	<b>81</b>
<b>15</b>	<b>Declaração de conformidade CE</b> .....	<b>81</b>

É proibida a divulgação e a reprodução do presente documento, bem como a utilização e a comunicação do seu teor, desde que não haja autorização expressa para o efeito. O incumprimento obriga a indemnizações. Reservados todos os direitos de patentes, modelos registados ou registo de modelos registados de apresentação. Reservados os direitos de alteração.

Exma. Cliente, Exmo. Cliente

Agradecemos ter optado por um dos nossos produtos de qualidade.

## 1 Relativamente a estas instruções

Leia cuidadosamente e, na íntegra, estas instruções, que contêm informações importantes acerca do produto. Cumpra as instruções e respeite sobretudo as instruções de segurança e de aviso.

Para mais informações relativas ao manuseamento do interruptor interior de radiofrequência, consulte na internet em **www.hoermann.com**

Guarde cuidadosamente estas instruções e providencie, que as mesmas estejam acessíveis a todo o momento e possam ser consultadas pelo utilizador do produto.

## 2 Instruções de segurança

### 2.1 Utilização, segundo as disposições

O interruptor interior de radiofrequência FIT 2 BiSecur é um emissor unidirecional para automatismos e seus acessórios. O mesmo pode ser operado com a radiofrequência BiSecur e com o código fixo de 868 MHz.

Não são permitidos outros tipos de aplicação. O fabricante não se responsabiliza por danos resultantes de uso ou manuseamento incorretos.

### 2.2 Instruções de segurança relativas ao funcionamento do interruptor interior de radiofrequência



#### AVISO

##### Perigo de lesão durante a deslocação da porta

Se for acionado o interruptor interior de radiofrequência, o movimento da porta pode provocar ferimentos em pessoas.

- ▶ Certifique-se, que os interruptores interiores de radiofrequência não estejam ao alcance das crianças e só sejam utilizados por pessoas, que estejam devidamente instruídas sobre o modo de funcionamento do dispositivo de porta comandado à distância!
- ▶ De modo geral, terá de acionar o interruptor interior de radiofrequência com contacto visual com a porta, se a mesma só tiver um dispositivo de segurança!
- ▶ Transponha as aberturas de porta de dispositivos acionados à distância somente quando a porta de garagem se encontrar na posição final porta aberta!
- ▶ Nunca permaneça na área de movimento da porta.



 **CUIDADO****Perigo de lesão devido à deslocação inadvertida da porta**

- ▶ Ver instrução de aviso, capítulo 9

**ATENÇÃO****Danificação da função devido às influências ambientais**

Em caso de incumprimento poderá ser danificada a função!

Proteja o interruptor interior de radiofrequência das seguintes influências:

- Insolação direta (temperatura ambiente admissível:  $-20\text{ °C}$  a  $+60\text{ °C}$ )
- Humidade
- Poeira

**NOTAS:**

- Se não existir um acesso separado à garagem, realize qualquer alteração ou extensão de sistemas de radiofrequência dentro da garagem.
- Após a programação ou a extensão do sistema de radiofrequência, realize um ensaio de funções.
- Para a colocação em funcionamento ou extensão do sistema de radiofrequência utilize exclusivamente peças de origem.
- As realidades locais podem ter influência no alcance do sistema de radiofrequência.
- Os telemóveis GSM 900 podem influenciar o alcance aquando de uma utilização em simultâneo.

**3 Volume de entrega**

- Interruptor interior de radiofrequência FIT 2 BiSecur
- 1× pilha 1,5 V, tipo: AAA (LR03)
- Material de fixação
- Instruções de funcionamento

## 4 Descrição do interruptor interior de radiofrequência FIT 2 BiSecur

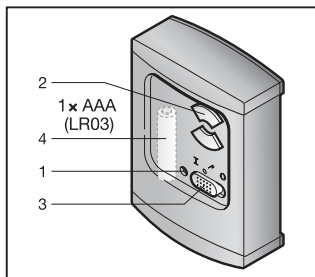

- 1 LED, bicolor
- 2 Teclas de transmissão
- 3 Interruptor para ligar / desligar para elementos de comando ligados
- 4 Pilha

## 5 Montagem

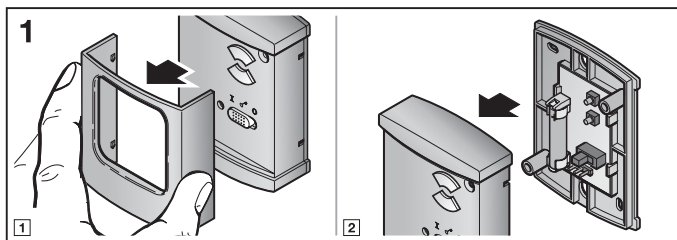

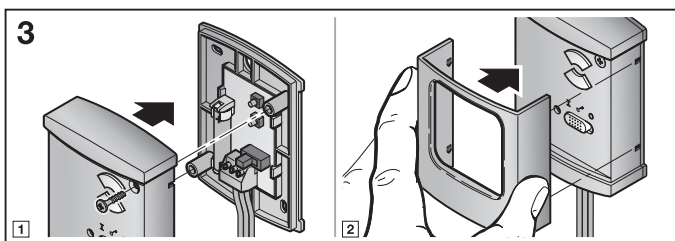
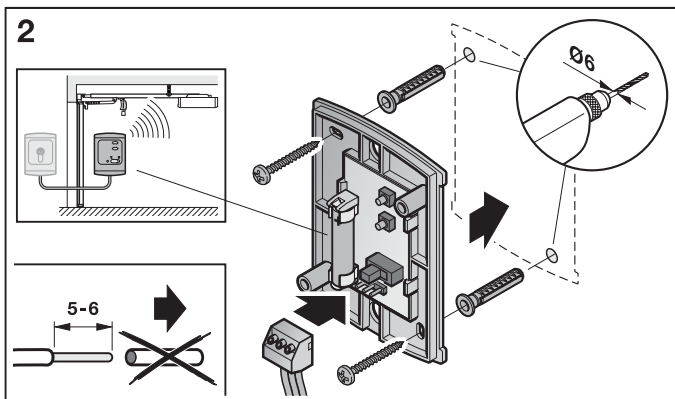
**NOTA:**

Antes da montagem do interruptor interior de radiofrequência verifique, se no local de montagem selecionado, os recetores têm sinal de radiofrequência. A montagem direta em metal prejudica o alcance. Neste caso, faça a montagem com uma distância de 2–3 cm.

## 6 Ligação de elementos de comando

### 6.1 Seletores de chave

O seletor de chave pode ser ligado, de acordo com a ilustração 4. A entrada E1 corresponde à tecla superior de transmissão e a entrada E2 à tecla inferior de transmissão. Podem ser abertas ou fechadas duas garagens no funcionamento por impulso.

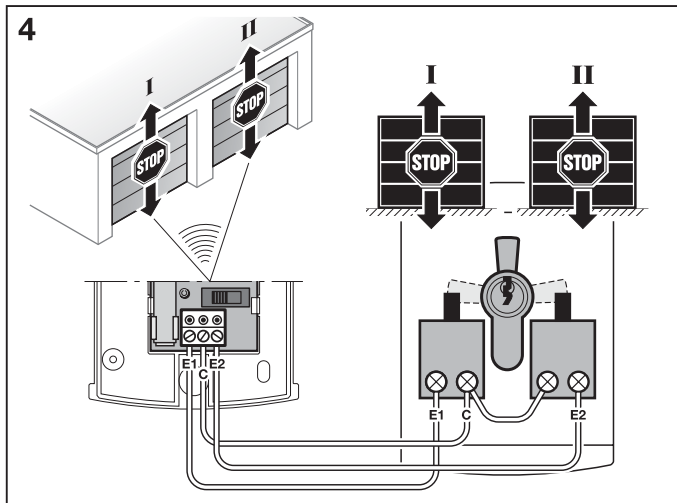

## 7 Colocação em funcionamento

Após a colocação da pilha, o interruptor interior de radiofrequência FIT 2 BiSecur está operacional.

### 7.1 Colocar a pilha

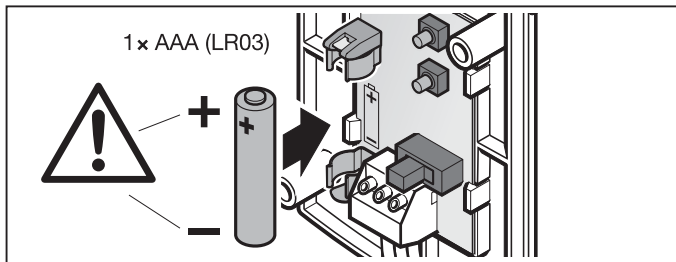

### ATENÇÃO

#### **Destruição do interruptor interior de radiofrequência se a pilha vazar substâncias químicas**

As pilhas podem vaziar substâncias químicas e destruir o interruptor interior de radiofrequência.

- ▶ Remova a pilha do interruptor interior de radiofrequência, se o mesmo não for utilizado durante um longo período.

## 8 Funcionamento

### NOTA:

Se o código de radiofrequência da tecla memorizada de transmissão tiver sido copiado previamente de um outro emissor, a tecla de transmissão tem de ser premeida uma segunda vez aquando do primeiro funcionamento.

A cada tecla de transmissão está atribuído um código de radiofrequência. Prima a tecla de transmissão, cujo código de radiofrequência deseja enviar.

- O código de radiofrequência é transmitido e o LED fica iluminado durante 2 segundos a azul.

**NOTA:**

Quando a pilha estiver quase descarregada, o LED pisca 2x a vermelho

- a. antes da transmissão do código de radiofrequência.
  - ▶ A pilha **deverá** ser substituída em breve.
- b. e não ocorrerá qualquer transmissão do código de radiofrequência.
  - ▶ A pilha **terá** de ser substituída de imediato.

Os códigos de radiofrequência podem ser igualmente transmitidos através de um seletor de chave ligado extra (ver capítulo 6.1). Esta função pode ser desligada com o interruptor de ligar / desligar.

## 9 Ajuste e memorização / transmissão de um código de radiofrequência

### ⚠ CUIDADO

#### Perigo de lesão devido à deslocação inadvertida da porta

Aquando do processo de ajuste no sistema de radiofrequência podem verificar-se deslocações de porta não intencionais.

- ▶ Aquando do ajuste do sistema de radiofrequência tenha em atenção, que na área de movimento da porta não se encontrem pessoas ou objetos.

### 9.1 Ajuste de um código de radiofrequência

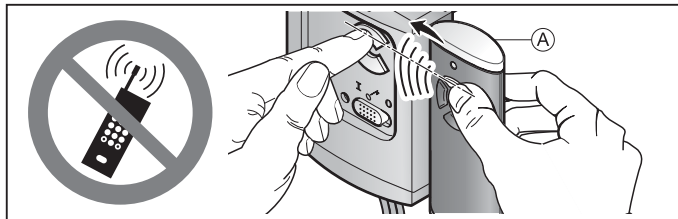

1. Prima a tecla do emissor **A**, cujo código de radiofrequência deseja memorizar e mantenha-a premida.
  - O código de radiofrequência é transmitido; o LED está iluminado durante 2 segundos a azul e desliga-se.
  - Após 5 segundos, o LED pisca alternadamente a vermelho e a azul; o emissor transmite o código de radiofrequência.
2. Coloque o emissor à direita ao lado do interruptor interior de radiofrequência.

3. Prima a tecla de transmissão que deverá receber a atribuição do novo código de radiofrequência e mantenha-a premida.
  - O LED pisca lentamente a azul.
  - Se o código de radiofrequência for reconhecido, o LED pisca rapidamente a azul.
  - Após 2 segundos, o LED desliga-se.

**NOTA:**

Para memorização / transmissão dispõe de 15 segundos. Se, durante este tempo, o código de radiofrequência não for corretamente memorizado / transmitido terá de ser repetido o procedimento.

**9.2 Funcionamento misto / BiSecur e código fixo 868 MHz**

Aquando de radiofrequência BiSecur ajustada, é possível um funcionamento misto; isto significa que os emissores existentes com código fixo 868 MHz (emissores cinzentos com teclas azuis ou marcação de equipamento p. ex. HSD2-868) podem ser programados pelo interruptor interior de radiofrequência.

**10 Reset ao equipamento**

A qualquer tecla de transmissão está agregado um novo código de radiofrequência através dos seguintes passos.

1. Abra a caixa do interruptor interior de radiofrequência e retire a pilha durante 10 segundos.
2. Prima uma tecla de transmissão e mantenha-a premida.
3. Coloque a pilha.
  - O LED pisca lentamente durante 4 segundos a azul.
  - O LED pisca rapidamente durante 2 segundos a azul.
  - O LED permanece iluminado por muito tempo a azul.
4. Largue a tecla de transmissão.  
**Todos os códigos de radiofrequência são novamente atribuídos.**
5. Feche a caixa do interruptor interior de radiofrequência.

**NOTA:**

Se a tecla de transmissão for largada antes de tempo, não será atribuído qualquer novo código de radiofrequência.

**10.1 Ajustar o código fixo de 868 MHz**

Se, imediatamente após o reset ao equipamento, a tecla de transmissão continuar a ser premida, o código fixo 868 MHz será ativado.

- O LED pisca lentamente durante 4 segundos a vermelho.
- O LED pisca rapidamente durante 2 segundos a vermelho.
- O LED permanece iluminado por muito tempo a vermelho.

**Todos os códigos de radiofrequência são novamente atribuídos.**

**NOTA:**

Se a tecla de transmissão for solta antes de tempo, a radiofrequência BiSecur permanece ajustada.

Para mais informações relativas ao funcionamento do interruptor interior de radiofrequência com o código fixo 868 MHz, consulte na internet em [www.hoermann.com](http://www.hoermann.com)

**11 Indicação de LED****Azul (BU)**

<b>Estado</b>	<b>Função</b>
Iluminado durante 2 segundos	Está a ser transmitido um código de radiofrequência
Pisca lentamente	O interruptor interior de radiofrequência encontra-se no modo de ajuste
Pisca rapidamente depois de piscar lentamente	Aquando do ajuste, foi reconhecido um código de radiofrequência válido
Pisca lentamente durante 4 segundos, pisca rapidamente durante 2 segundos, iluminado prolongadamente	O reset ao equipamento está em execução ou está concluído

**Vermelho (RD)**

<b>Estado</b>	<b>Função</b>
Pisca 2x	A pilha está quase descarregada

**Azul (BU) e vermelho (RD)**

<b>Estado</b>	<b>Função</b>
Pisca alternadamente	O interruptor interior de radiofrequência encontra-se no modo de memorização / transmissão



## 12 Limpeza

### ATENÇÃO

#### Danificação do interruptor interior de radiofrequência devido a uma limpeza incorreta

A limpeza do interruptor interior de radiofrequência com produtos de limpeza inadequados pode corroer a superfície.

- ▶ Limpe o interruptor interior de radiofrequência apenas com um pano limpo, suave e húmido.

## 13 Tratamento



Os equipamentos elétricos e eletrónicos, bem como as pilhas, não devem ser depositados como lixo doméstico ou lixo comum, devem sim ser entregues em pontos de recolha e entrega.



## 14 Dados técnicos

Modelo	Interruptor interior de radiofrequência FIT 2 BiSecur
Frequência	868 MHz
Alimentação de tensão	1× pilha 1,5 V, tipo: AAA (LR03)
Temperatura ambiente permitida	-20 °C a +60 °C
Índice de proteção	IP 20

## 15 Declaração de conformidade CE

no âmbito da Diretiva de Equipamentos Rádio (RED) 2014/53/UE

A

**empresa** Hörmann KG Verkaufsgesellschaft  
Upheider Weg 94-98  
D-33803 Steinhagen

declara por este meio que este

**equipamento** Interruptor interior de radiofrequência para automatismos e seus acessórios

<b>Designação do artigo</b>	<b>Designação do modelo</b>
FIT 2 BiSecur	FIT2-868-BS

tendo como base a sua conceção e o tipo de construção do modelo colocado em circulação, está de acordo com as exigências fundamentais e outras disposições relevantes da Diretiva de Equipamentos Rádio (RED) 2014/53/UE. Esta declaração perde a validade, se for feita qualquer alteração ao equipamento sem o nosso consentimento prévio.

**Normas e especificações relacionadas e aplicadas**

EN 60950-1

EN 300 220-1

EN 300 220-2

EN 301 489-1

EN 301 489-3

Este equipamento pode ser operado em todos os países comunitários, Noruega, Suíça e outros países.

Steinhagen, 13.06.2016



p.p. Axel Becker, direção





TR20A112-E RE / 08.2016



HÖRMANN KG Verkaufsgesellschaft  
Upheider Weg 94-98  
D-33803 Steinhagen  
[www.hoermann.com](http://www.hoermann.com)